

PRESSOFLUSSOSTATO ELETTRONICO

EASY PRESS® è un apparecchio che avvia ed arresta l'elettropompa su cui è installato sostituendo i tradizionali sistemi a pressostato / autoclave. La pompa viene avviata quando, all'apertura di un rubinetto, la pressione dell'impianto scende sotto la "pressione di ripartenza" (Pm), e viene

fermata quando la portata richiesta si azzerava o scende al di sotto della "portata di arresto" (Qa). L'elettronica di EASY PRESS® protegge la pompa da condizioni di funzionamento anomale come la marcia a secco o gli avviamenti ripetuti dovuti a perdite nell'impianto.

EASY PRESS®
Electronic



Dati tecnici

- Tensione: ~230 Volt / ~115 Volt
- Frequenza: 50-60 Hz
- Corrente: 12A max per 3 sec
- Corrente: 16A max per 3 sec
- Grado protezione: IP 65
- Pressione di ripartenza (Pm): 0,8 / 1,5 / 2,2 bar
- Portata di arresto (Qa): 1 ÷ 2 litri/min
- Connessioni: 1" M BSP / 1" M NPT
- Pressione massima di lavoro: 10 bar
- Pressione di scoppio: 40 bar
- Peso: 1450 g
- Protezioni contro:
 - marcia a secco (riarmo automatico)
 - avvii troppo frequenti.
- Temperatura massima ambiente: 40°C
- Temperatura massima del liquido: 55°C
- Tipo di Azionamento: 1C
- Max azioni manuali su pulsante: 1000
- Max azioni automatiche rele: 100000
- PTI classe 3A
- Grado di inquinamento: 2
- Max Tensione impulso nominale: 2,5kV
- 230V 12A per prove EMC
- Differenziale operativo di pressione: 10 bar

Prima dell'installazione, controllare sempre che i DATI DI TARGA corrispondano a quelli desiderati.



CODE: **50066/115**
V / Hz: **~230 / 50-60**
I max: **16 A**
P start: **1.5 Bar**
Year: **2008** **B**

Perdite di carico

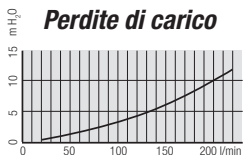

Norme di sicurezza

Prima di installare ed utilizzare EASY PRESS® leggere attentamente il presente manuale in tutte le sue parti. L'installazione e la manutenzione devono essere eseguite da personale qualificato, responsabile di eseguire i collegamenti idraulici ed elettrici secondo le applicabili norme vigenti. PEDROLLO® declina ogni responsabilità per danni derivanti da uso improprio del prodotto e non è responsabile di danni causati da manutenzioni o riparazioni eseguite da personale non qualificato e/o con parti di ricambio non originali. L'utilizzo di ricambi non originali, manomissioni o usi impropri, fanno decadere la garanzia che copre un periodo di 24 mesi dalla data di acquisto.

In fase di prima installazione assicurarsi che:
- non ci sia tensione sulla rete

- di alimentazione elettrica.
- i cavi elettrici siano adeguati alla corrente massima.
- i passacavi e il coperchio scheda siano assemblati e serrati correttamente (vedi paragrafo Collegamenti Elettrici).
- la rete di alimentazione elettrica sia dotata di idoneo dispositivo di protezione (fusibili o relè magnetotermico) a monte di EASYPRESS.
- In caso di manutenzione assicurarsi che:
 - l'impianto non sia in pressione (aprire un rubinetto)
 - non ci sia tensione sulla rete di alimentazione elettrica.

Arresto di emergenza

Mentre la pompa è in funzione, è possibile eseguire un arresto di emergenza: premere il tasto START/STOP.



Condizioni operative

A. Fluidi ammessi/non ammessi

EASY PRESS® è utilizzabile con acqua pulita e liquidi non chimicamente aggressivi. Se nel liquido sono presenti impurità installare un filtro a monte.

B. Condizioni ambientali

EASY PRESS® non è utilizzabile in ambienti con pericolo di esplosione. La temperatura ambientale di utilizzo deve essere compresa tra 0°C e 40°C e l'umidità non superiore al 90%

C. Alimentazione elettrica

Verificare che la tensione di

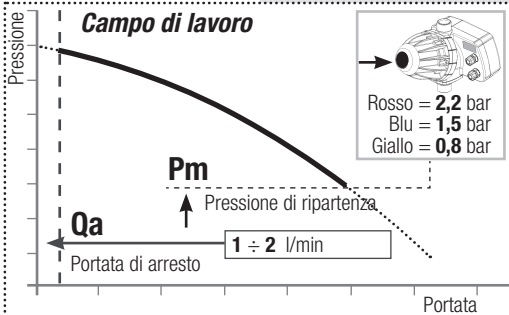

alimentazione non si scosti per più del 10 % dai DATI DI TARGA. Valori diversi possono causare danni ai suoi compo-

menti elettronici. EASY PRESS® può essere utilizzato solo con pompe aventi motore monofase.

EASY PRESS® si mette in una condizione di FUORI SERVIZIO.

Per nessun motivo disassemblare l'accumulatore idrico o il relativo tappo.

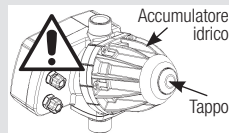

Controlli preliminari

- Estrarre EASY PRESS® dall'imballo e controllare:
- che non abbia subito danni,
 - che i DATI DI TARGA siano quelli desiderati,
 - che siano presenti passacavi e viti,
 - che le bocche di ingresso e uscita di EASY PRESS® siano pulite e libere da residui del materiale di imballo,
 - che la valvola di non ritorno si muova liberamente.

Collegamento idraulico

Orientamento

EASY PRESS® può essere montato con qualsiasi orientamento, rispettando la direzione del flusso come indicato.

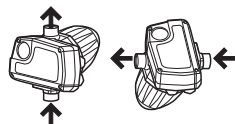

Posizionamento

EASY PRESS® può essere montato direttamente sulla bocca di uscita della pompa oppure in qualunque posizione della linea di mandata. Tra la pompa e EASY PRESS® non devono essere installati rubinetti. Nessuna valvola di ritegno deve essere installata tra EASY PRESS® e i rubinetti, mentre è possibile, sebbene non necessario, installare una valvola di ritegno sulla tubazione di aspirazione della pompa.

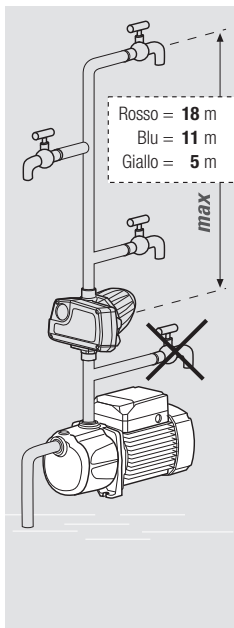

Attenzione

La colonna d'acqua sovrastante EASY PRESS® non deve generare una pressione superiore alla pressione di ripartenza pompa (Pm). Se, ad esempio, EASY PRESS® è installato 20 metri sotto il rubinetto più alto dell'impianto, la pressione rilevata da EASY PRESS® sarà di circa 2 bar. Sarà pertanto necessario installare il modello con Pm = 2.2 bar per garantire la corretta ripartenza della pompa all'apertura del rubinetto.



Attenzione

La pressione massima generata dalla pompa deve essere maggiore di almeno 1-1.5 bar rispetto alla pressione di ripartenza (Pm). Se la pressione della pompa è insufficiente EASY PRESS® arresterà la pompa segnalando anomalia di marcia a secco.

Prima messa in marcia

Adescare la pompa

Per la procedura di adescamento (riempimento) della pompa riferirsi al manuale della pompa stessa.

Attenzione

EASY PRESS® è provvisto di una valvola di non ritorno: non utilizzare la bocca di uscita di EASY PRESS® per tentare di riempire la pompa per l'adescamento.

Dare tensione

si accende il led rosso (Power); immediatamente EASY PRESS® rileva l'assenza di pressione nell'impianto idraulico e fa partire la pompa (si accende il led verde Status).



Se entro 15 secondi dall'avviamento EASY PRESS® non rileva il corretto adescamento, arresta la pompa per anomalia di marcia a secco.

Attenzione

Alla prima messa in marcia può essere necessario far marciare la pompa più a lungo per completare l'adescamento.



Battere il tasto START/STOP

per rimettere in marcia la pompa e completare l'adescamento.

Collegamenti elettrici

Eseguire i collegamenti elettrici seguendo lo schema riportato anche all'interno del coperchio schede.

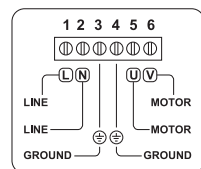

Attenzione

La protezione IP 65 delle parti in tensione è garantita solo se i passacavi e il coperchio scheda sono correttamente assemblati e serrati

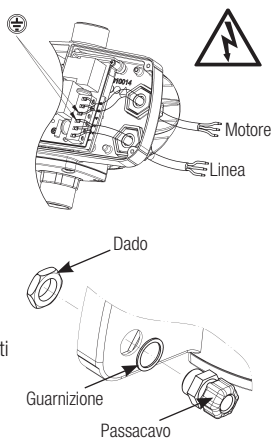

NOTA 1 - MARCIA A SECCO = condizione di flusso nullo e pressione inferiore alla pressione di ripartenza pompa (Pm). E' causata da mancanza d'acqua. Dopo 15 secondi EASY PRESS® ferma la pompa e segnala ANOMALIA. EASY PRESS® effettua AUTOMATICAMENTE ad intervalli di tempo crescenti (15, 30, 60 minuti e successivamente ogni ora/optional 24 ore) dei tentativi di ritorno al FUNZIONAMENTO NORMALE. Se EASY PRESS® rileva pressione e/o portata, ritorna a FUNZIONAMENTO NORMALE, altrimenti ferma nuovamente la pompa sino al tentativo successivo. E' sempre possibile effettuare MANUALMENTE un tentativo di ritorno al funzionamento normale.

NOTA 2 - AVVIAMENTI FREQUENTI = ripetuti arresti e riavvii della pompa che avvengono a meno di 2 minuti l'uno dall'altro. Sono causati da un flusso inferiore a 1-2 litri/min.

Possono mettere a rischio la pompa. In caso di piccole perdite (sgocciolii) l'accumulo di EASY PRESS® garantisce che la marcia/arresto della pompa avvenga a intervalli maggiori di 2 minuti (meno di 30 partenze/ora della pompa) e non si avrà anomalia per AVVIAMENTI FREQUENTI. In caso di elevate perdite dell'impianto o di utilizzo prolungato a portata eccessivamente bassa (inferiore 1 - 2 litri/min), la marcia/arresto può avvenire anche ogni pochi secondi, mettendo a rischio la pompa. In tal caso dopo circa 30 minuti EASY PRESS® arresta la pompa e la mantiene ferma per i successivi 30 minuti (per consentire il raffreddamento), segnalando ANOMALIA. Se la frequenza di marcia-arresto è più bassa, quindi meno rischiosa, EASY PRESS® permette l'utilizzo per più di 30 minuti. Al termine del periodo di raffreddamento, la pompa viene AUTOMATICAMENTE riavviata. La pompa può essere riavviata MANUALMENTE in qualsiasi momento.

Funzionamento

1 Mancanza di alimentazione elettrica

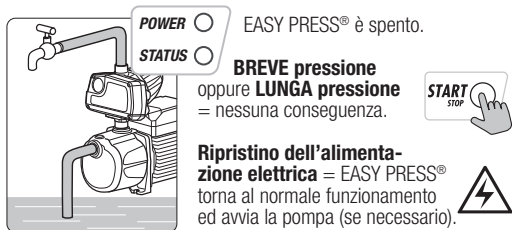

3 FUORI SERVIZIO

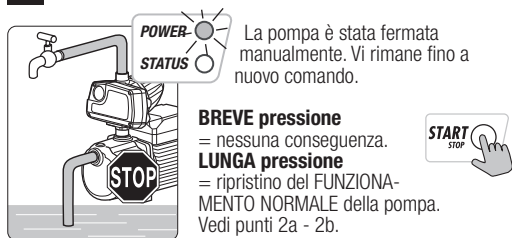

2a FUNZIONAMENTO NORMALE: pompa ferma

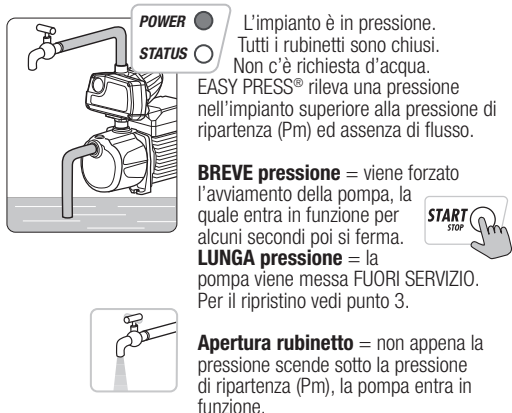

4a ANOMALIA: arresto temporaneo per MARCIA A SECCO

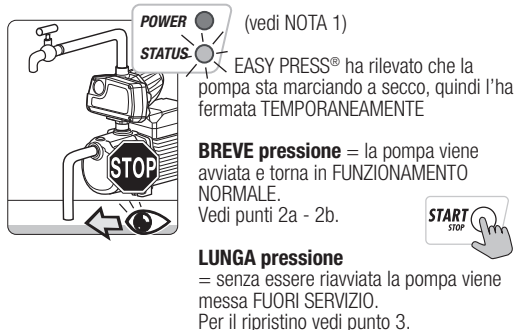

2b FUNZIONAMENTO NORMALE: pompa in funzione



4b ANOMALIA: arresto temporaneo per AVVIAMENTI FREQUENTI

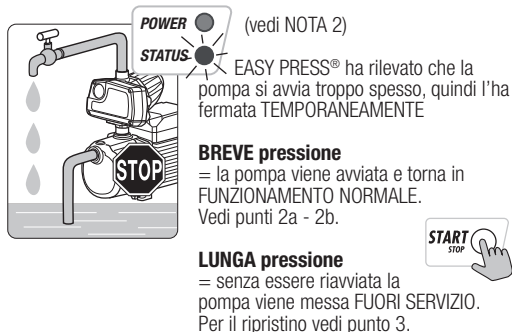

○ = Spento

● = Acceso

☀ ● ● ● ● ● = Lampeggio

☀ ● ● ● ● ● = Lampeggio

Problemi	Indicazioni	Possibili cause	Azioni correttive
EASY PRESS® non si accende		Mancanza alimentazione elettrica	Controllare le connessioni elettriche
La pompa non si avvia all'apertura di un rubinetto		Modello EASY PRESS® con pressione di ripartenza (Pm) non adeguata al tipo di installazione	Modificare la posizione di EASY PRESS® Installare un modello con pressione di ripartenza (Pm) maggiore
		Connessioni elettriche difettose	Controllare le connessioni elettriche tra EASY PRESS® e pompa
		EASY PRESS® in "FUORI SERVIZIO"	Rimettere EASY PRESS® in servizio (vedere Paragrafo Utente - funzionamento punto 3).
		EASY PRESS® in arresto temporaneo per "MARCIA A SECCO" dovuto a mancanza d'acqua	Attendere il riavvio automatico o avviare manualmente premendo START (vedere Paragrafo Utente - funzionamento punto 4a)
La pompa eroga portata nulla o bassa		La pressione massima dalla pompa è insufficiente	Sostituire la pompa con una avente caratteristiche adeguate Installare un modello con pressione di ripartenza (Pm) inferiore
		Parziale occlusione di filtri o tubazioni	Controllare l'impianto idraulico
La pompa si ferma e riparte in continuazione		La valvola di EASY PRESS® non si apre completamente	Controllare che la valvola si muova liberamente e se necessario pulirla
La pompa non si ferma		Perdite idrauliche nell'impianto inferiori alla portata di arresto	Controllare le connessioni idrauliche ed eliminare le perdite. Se non fosse possibile eliminare la perdita, installare un vaso di espansione
		Sono presenti perdite nell'impianto superiori alla portata di arresto (Qa)	Controllare che tutte le utenze siano chiuse e che non siano presenti perdite nell'impianto
		La valvola di non ritorno di EASY PRESS® rimane aperta	Controllare che la valvola non sia bloccata da corpi estranei e se necessario pulirla

○ = Spento

● = Acceso



● ● ● ● ● ● ● ● = Lampeggio



● ● ● ● ● ● ● ● = Lampeggio

Esplosio ricambi

Attenzione: per le parti di ricambio riportare sempre il n° di posizione del seguente schema e il codice prodotto riportato nella tabella dati tecnici del presso flussostato acquistato.

- 1 - Coperchio scheda
- 2 - Manometro
- 3 - Scheda
- 4 - Passacavi
- 5 - Gruppo valvola

CODE: **50066/115**
 V / Hz: **-230 / 50-60**
 I max: **16 A**
 P start: **1.5 Bar**
 Year: **2008**

A ← Articolo
B ← Versione

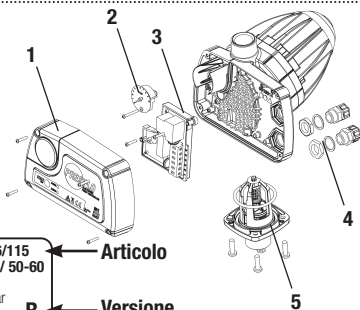

Dimensioni

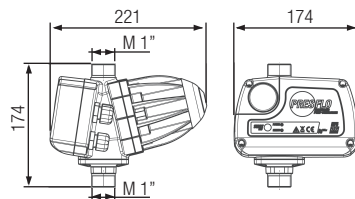

Smaltimento

Per lo smaltimento dei particolari che compongono EASY PRESS®, attenersi alle norme e leggi in vigore nei paesi dove viene utilizzata questa apparecchiatura. Non disperdere parti inquinanti nell'ambiente.



Dichiarazione di conformità: dichiariamo, sotto la nostra esclusiva responsabilità, che il prodotto in oggetto è conforme alle seguenti direttive europee e disposizioni nazionali di attuazione

2014/35/CE, 2011/65/CE,
 2012/19/CE, 2003/108/CEE,
 2014/30/CE,
 EN 60730-2-6, EN 61000 6-3

UK legislation:
 2016 No. 1101, 2012 No. 3032,
 2016 No. 1091

San Bonifacio 01.07.21

PEDROLLO SpA
 Il Presidente
 Silvano Pedrollo

Made in Italy by

PEDROLLO

SpA

Via Enrico Fermi, 7
 37047 San Bonifacio (Verona) ITALY
 Tel +39 045 6136311
 Fax +39 045 7614663
 sales@pedrollo.com
 www.pedrollo.com

ELECTRONIC PUMP CONTROLLER

EASY PRESS® is a device that starts and stops the pump to which it is fitted, thus replacing traditional pressure switch / surge tank systems.

The pump is started when, as a tap is turned on, the pressure within the system drops below the "start-up pressure" (Pm), and is stopped when the flow

rate required is zero or less than the "shut-off flow rate" (Qa).

EASY PRESS®'s electronics protect the pump against unsuitable operating conditions such as dry running or repeated start-ups due to leaks.



EASY PRESS®
Electronic

Technical specifications

- Voltage: ~230 Volt / ~115 Volt
- Frequency: 50-60 Hz
- Current: 12A max for 3 sec.
- Current: 16A max for 3 sec.
- Protection grade: IP 65
- Start-up pressure (Pm): 0,8 / 1,5 / 2,2 Bar
- Shut-off flow rate (Qa): 1- 2 litres/min
- Connections: 1" M BSP / 1" M NPT
- Maximum working pressure: 10 bar
- Bursting pressure: 40 bar
- Weight: 1450 g
- Protection against:
 - dry running (automatic restart)
 - repeated start-ups
- Max room temperature: 40°C
- Max liquid temperature: 55°C
- Type of drive: 1C
- Max manual operations on push button: 1000
- Max automatic operations on relay: 100000
- Class 3A PTI
- Pollution degree : 2
- Max rated voltage pulse: 2,5 kV
- 230V 12A for EMC test
- Pressure operating differential: 10 bar

Before installing, the product, check that the RATINGS correspond with those required.

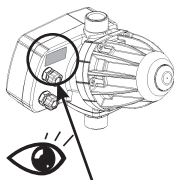

CODE: **50066/115**
V / Hz: **~230 / 50-60**
I max: **16 A**
P start: **1.5 Bar**
Year: **2008** **B**

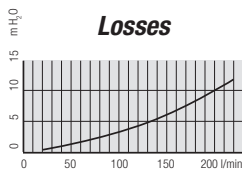

Safety regulations

Before installing or using EASY PRESS®, read this manual carefully and thoroughly. The pump should be installed and serviced by qualified personnel, responsible for making the hydraulic and electrical connections in compliance with the relevant regulations. PEDROLLO® shall not be held liable for any damage relating to, or resulting from, an improper use of the product, or for any damage relating to, or resulting from, servicing or repairs carried out by unqualified personnel and/or with non-OEM spare parts. The warranty, which is valid for 24 months from the date of purchase, will no longer be applicable should the product suffer damage as a consequence of the use of non-OEM spare parts, tampering or improper use. When starting the installation, check the following:

- the power supply is switched off.
- the power lines can withstand the maximum current.
- the cable bushings and circuit board cover have been properly assembled and secured (see Electrical Connections).
- Power supply network must be fitted with proper protection device (fuse or magneto-thermal relay) upstream of EASYPRESS
- When servicing the product, check the following:
 - the system is not pressurised (turn a tap on)
 - the power supply is switched off.

Emergency Stop

When in use, the pump can be stopped in the event of an emergency: press START/STOP.



Operating conditions

A. Compatible/non compatible fluids

EASY PRESS® is suitable for use with clean water and chemically non-aggressive liquids. If the fluid contains impurities, a filter should be fitted upstream.

B. Environmental conditions

EASY PRESS® should not be used where there is the risk of an explosion. The temperature of the location should range between 0°C and 40°C, and the humidity should not exceed 90%.

C. Power supply

Make sure that the variation

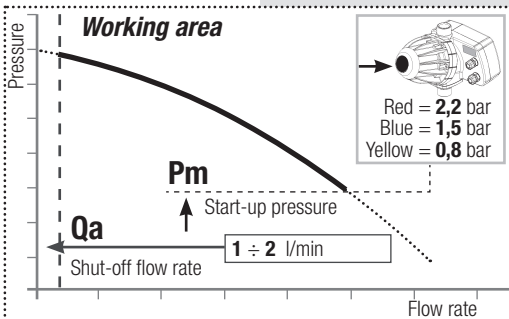

in the power supply is never more or less than 10 % of the RATING value. Higher values may cause

damage to the electronic components. EASY PRESS® can only be used with single-phase pumps.

EASY PRESS® is put OUT OF SERVICE.

Never disassemble

water accumulator and cover.

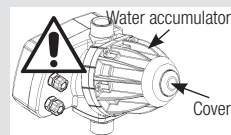

Installation

Preliminary checks

Take the EASY PRESS® out of the packaging and check the following:

- check for damage,
- check the RATINGS correspond with those required,
- that the cable bushings and screws are in place,
- that EASY PRESS®'s inlets and outlets are clean and free of any packaging materials,
- that the check valve moves smoothly.

Hydraulic connections

Orientation

EASY PRESS® can be installed at any angle depending on the flow direction, as indicated in the diagrams.

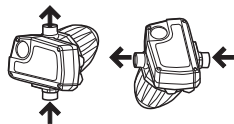

Position

EASY PRESS® can either be fitted directly to the pump outlet or anywhere along the delivery line. Never install taps between the pump and EASY PRESS®. Do not install a non-return valve between EASY PRESS® and the taps, meanwhile it is possible, although not necessary, to install a non-return valve on the suction piping of the pump.

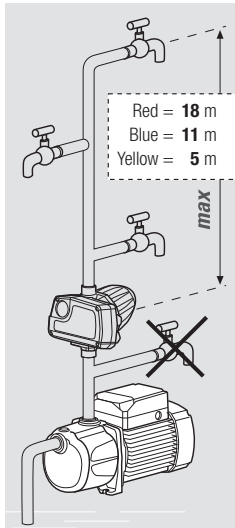

Attention

The pressure applied by the water column above EASY PRESS® must not exceed that of the pump start-up pressure (Pm). If, for example, EASY PRESS® is installed at a height 20 metres below that of the highest tap in the system, the pressure detected by EASY PRESS® will be approximately 2 bar. A model with Pm = 2.2 bar should, therefore, be installed in order to guarantee that the pump is started when a tap is turned on.



Attention

The maximum pressure produced by the pump must be at least 1-1.5 bar higher than the start-up pressure (Pm). If the pressure produced by the pump is too low, EASY PRESS® will stop the pump and indicate a 'dry running' error message.

Electrical connections

The electrical connections should be made as indicated in the diagram which can also be found on the inside of the circuit cover.

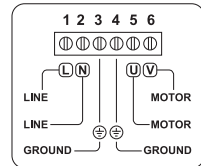

Attention! The cable bushings and circuit board cover must be properly assembled and secured in order to guarantee IP 65 grade protection of the electrical components.

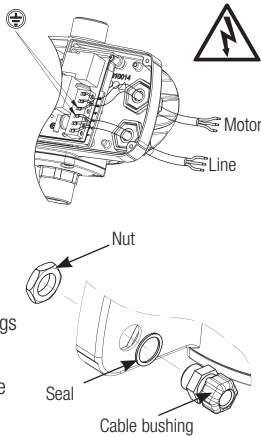

First start-up

Priming the pump

For instructions on how to prime (fill) the pump, see the pump manual.

Attention

EASY PRESS® is fitted with a check valve: do not use the EASY PRESS®'s outlet to fill the pump for priming.

Switching the pump on

The red (Power) LED lights up; EASY PRESS® instantly detects that there is no pressure within the system and starts the pump (the green 'Status' LED lights up).



If, within 15 seconds of starting up, EASY PRESS® does not detect the correct priming of the pump, it stops the pump and indicates a 'dry running' error message.



Attention

When the pump is started for the first time, it may have to be run for longer in order to complete the priming procedure.



Press the START/STOP button

to restart the pump and complete the priming procedure.



NOTE 1 - DRY RUNNING = there is no flow and the pressure is lower than that of the pump start-up pressure (Pm). It occurs when there is no water. After 15 seconds EASY PRESS® stops the pump and indicates an ERROR message. EASY PRESS® AUTOMATICALLY tries to resume NORMAL SERVICE at intervals of increasing time (15, 30, 60 minutes and successively once every hour/optional 24 hours). If EASY PRESS® detects any pressure and/or flow, NORMAL SERVICE is resumed, otherwise, the pump is stopped again until the next attempt is made. A MANUAL attempt to resume NORMAL SERVICE can be made at any time.

NOTE 2 - FREQUENT START-UP = the repeated stopping and starting of the pump at intervals of less than 2 minutes from each other. This occurs when the flow rate is less than 1-2 litres/min. This may cause damage to the pump. In event of small leaks

(dripping), EASY PRESS®'s water accumulator guarantees that the pump starts/stops at time intervals of over 2 minutes (less than 30 starts/hour) and that FREQUENT START-UP errors do not occur. In the event of a major leak or extended use at excessively low flow rates (less than 1-2 litres/min), the pump may be started/stopped as often as once every few seconds, putting the pump at risk of damage. In this case, after about 30 minutes, EASY PRESS® stops the pump for the following 30 minutes (in order to let it cool down) and indicates an ERROR message. If the time interval between the starts-stops is more than 10 seconds (and therefore poses less of a risk to the pump), EASY PRESS® will allow the pump to be used for more than 30 minutes. Once that enough time has passed to allow the pump to cool down it is restarted AUTOMATICALLY. The pump may be restarted MANUALLY any time.

Operation

1 No power supply

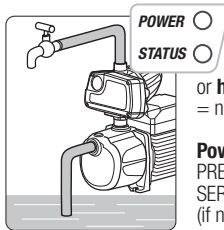



POWER ○ **STATUS** ○

EASY PRESS® is switched off.

Press briefly or **hold down** = nothing happens

Power is restored = EASY PRESS® resumes NORMAL SERVICE and starts the pump (if necessary).

START STOP 



3 OUT OF SERVICE

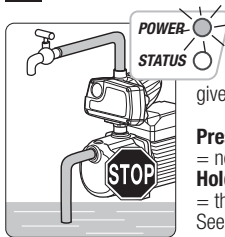

POWER  **STATUS** ○

The pump has been stopped manually. The pump will remain inactive until a new command is given.

Press briefly = nothing happens.
Hold down = the pump resumes NORMAL SERVICE. See points 2a - 2b.

START STOP 

2a NORMAL SERVICE: the pump is inactive.

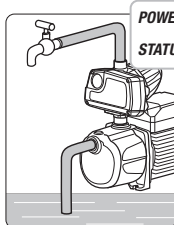

POWER ● **STATUS** ○

The system is pressurised. All taps are turned off. There is no demand for water. EASY PRESS® detects an assembly pressure higher than that of the start-up pressure (Pm) and no flow.

Press briefly = the pump is started manually and runs for a few seconds before stopping again.

Hold down = the pump is put OUT OF SERVICE. For instructions on how to reactivate the pump, see point 3.



A tap is turned on = as soon as the pressure falls below the start-up pressure (Pm), the pump is started.

START STOP 

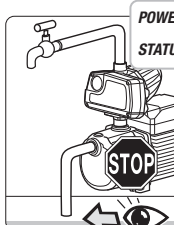

4a ERROR: stopped temporarily due to DRY RUNNING



POWER  **STATUS** 

(See NOTE 1)

EASY PRESS® has detected that the pump is dry running and has therefore stopped it TEMPORARILY.

Press briefly = the pump is started and manually and resumes NORMAL SERVICE. See points 2a - 2b.

Hold down = the pump is put OUT OF SERVICE. For instructions on how to reactivate the pump, see point 3.

START STOP 



2b NORMAL SERVICE: the pump is running

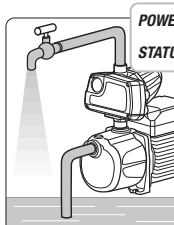



POWER ● **STATUS** ●

The assembly requires water. One or more taps are turned on. EASY PRESS® detects a flow; the assembly pressure is normally higher than the START-UP pressure, but it may also be lower.

Press briefly or **hold down** = the pump is stopped and put OUT OF SERVICE. For instructions on how to reactivate the pump, see point 3.



The taps are turned off = If there is no flow for a few seconds, the pump is stopped.

START STOP 

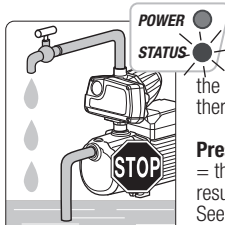

4b ERROR: temporary shut down due to FREQUENT START UP



POWER  **STATUS** 

(see NOTE 2)

EASY PRESS® has detected that the pump starting-up too often and has therefore stopped it TEMPORARILY.

Press briefly = the pump is started and manually and resumes NORMAL SERVICE. See points 2a - 2b.

Hold down = the pump will not restart and goes OUT OF ORDER. The pump is put OUT OF SERVICE. For instructions on how to reactivate the pump, see point 3.

START STOP 

○ = Off

● = On

 ● ● ● ● ● = Flashing

 ● ● ● ● ● = Flashing

Problems	Signals	Possible causes	Solutions
EASY PRESS® will not turn on		No power	Check the electrical connections
The pump will not start when a tap is turned on		EASY PRESS® model with an inadequate start-up pressure (Pm) for the chosen application.	Relocate EASY PRESS® to another position Install a model with a higher start-up pressure (Pm)
		Faulty electrical connections or pump out of service	Check the electrical connections and that the pump is working
		EASY PRESS® "OUT OF SERVICE"	Reset EASY PRESS® (See Operation, point 3).
		EASY PRESS® in temporary shut down due to "DRY RUNNING" due to lack of water	Wait for the automatic restart or press START to restart manually (See Operation, point 4a)
		Maximum pump pressure is insufficient	Replace the pump with one with more suitable characteristics Install a model with a lower start-up pressure (Pm)
The pump delivers no or low pressure		Filters or pipes may be partly blocked	Check the water pipes
		EASY PRESS®'s valve will not open completely	Check that the valve is not blocked by any foreign objects and clean if necessary
The pump stops and starts repeatedly		Leaks within the system (less than the shut-off flow rate Qa)	Check the hydraulic connections and repair any leaks. If a leak cannot be repaired, install an expansion tank
The pump will not stop		The flow rate is higher than the shut-off flow rate (Qa)	Make sure that all taps are turned off and that there are no leaks within the system
		EASY PRESS®'s check valve will not close	Check that the valve is not blocked by any foreign objects and clean if necessary

○ = Off

● = On

● ● ● ● ● ● ● ● = Flashing

● ● ● ● ● ● ● ● = Flashing

Exploded view of spare parts

Attention: when ordering spare parts, always state the position n° from the diagram below and the product code number found in the pressure-flow regulator technical data table.

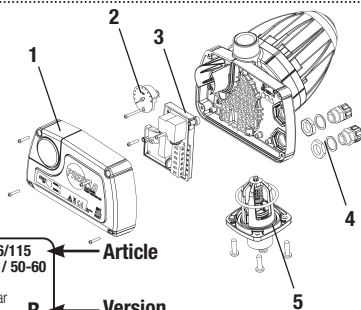

- 1 - Circuit board cover
- 2 - Pressure gauge
- 3 - Circuit board
- 4 - Cable bushings
- 5 - Valve unit

CODE: **50066/115** ← Article
 V / Hz: **~230 / 50-60**
 I max: **16 A**
 P start: **1.5 Bar**
 Year: **2008** ← Version

Size

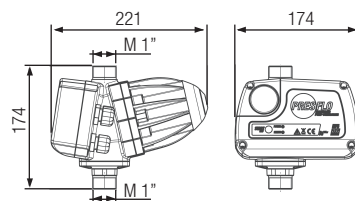

Disposal

When disposing of any EASY PRESS® parts, adhere to the relevant laws and regulations in force in the country in which the equipment is being used. Do not dispose of any polluting parts in the environment.



Statement of Compliance: we declare, under our own responsibility, that the product in question is in compliance with the following European Directives and national implementation provisions

2014/35/CE, 2011/65/CE,
 2012/19/CE, 2003/108/CEE,
 2014/30/CE,
 EN 60730-2-6, EN 61000 6-3

UK legislation:
 2016 No. 1101, 2012 No. 3032,
 2016 No. 1091

San Bonifacio 01.07.21

PEDROLLO SpA
 President
 Silvano Pedrollo

Made in Italy by

SpA

Via Enrico Fermi, 7
 37047 San Bonifacio (Verona) ITALY
 Tel +39 045 6136311
 Fax +39 045 7614663
 sales@pedrollo.com
 www.pedrollo.com

CONTROLADOR DE BOMBA ELECTRÓNICA

EASY PRESS® es un aparato para hacer arrancar y parar la electrobomba en la que se instala sustituyendo los tradicionales sistemas de prestatato/autoclave. La bomba arranca cuando, al abrir un grifo, la presión de la instalación cae por debajo de la "presión de arranque" (Pm), y se para

cuando el caudal solicitado se pone a cero o cae por debajo del "caudal de parada" (Qa). La electrónica de EASY PRESS® protege la bomba de condiciones de funcionamiento anómalas tales como la marcha en seco o los arranques reiterados debidos a pérdidas en la instalación.

EASY PRESS®
Electronic



Datos técnicos

- Tensión: ~230 Volt / ~115 Volt
- Frecuencia: 50-60 Hz
- Corriente: 12A máx. por 3 seg.
- Corriente: 16A máx. por 3 seg.
- Grado protección: IP 65
- Presión de arranque (Pm): 0,8 / 1,5 / 2,2 Bar
- Caudal de parada (Qa): 1 – 2 litros/min
- Conexiones: 1" M BSP / 1" M NPT
- Presión máx. de régimen de trabajo: 10 bar
- Presión de estallido: 40 bar
- Peso: 1450 g
- Protecciones contra
 - marcha en seco (rearranque automático)
 - arranques demasiado frecuentes
- Temperatura ambiente máxima: 40°C
- Temperatura máxima del líquido: 55°C
- Tipo de Accionamiento: 1C
- Máx. acciones manuales en pulsador: 1000
- Máx. acciones automáticas relé: 100000
- PTI clase 3A
- Grado de contaminación: 2
- Máx. Tensión de choque nominal: 2,5kV
- 230V 12A para pruebas EMC
- Diferencial operativo de presión: 10 bar

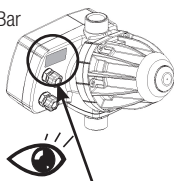

CODE: **50066/115**
V / Hz: **~230 / 50-60**
I max: **16 A**
P start: **1.5 Bar**
Year: **2008** **B**

Pérdidas de carga

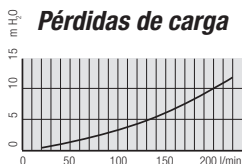

Antes de la instalación,

controlar siempre que los DATOS DE LA PLACA, correspondan con los deseados.

Condiciones de funcionamiento

A. Fluidos admitidos/no admitidos. EASY PRESS® se debe usar con agua limpia y líquidos no agresivos desde el punto de vista químico. Si el líquido contiene impurezas, hay que instalar un filtro aguas arriba.

B. Condiciones ambientales EASY PRESS® no se puede utilizar en ambientes donde haya peligro de explosión. La temperatura ambiente para el uso deberá estar comprendida entre 0 °C y 40 °C y la humedad no deberá ser superior al 90%

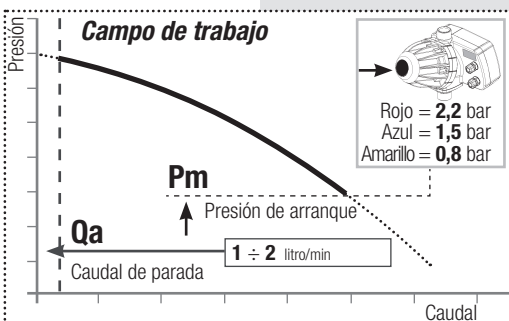

C. Alimentación eléctrica Verificar que la tensión de alimentación no difiera más de un 10% respecto a la indicada

Normas de seguridad

Antes de instalar y utilizar EASY PRESS® hay que leer atentamente cada una de las partes del presente manual. La instalación y el mantenimiento deberán ser realizados por personal cualificado, responsable de ejecutar las conexiones hidráulicas y eléctricas de acuerdo con las normas vigentes aplicables. PEDROLLO® declina toda responsabilidad por daños derivados del uso impropio del producto y no será responsable por los daños causados por mantenimiento o reparaciones ejecutadas por personal no cualificado y/o con piezas de repuesto no originales. La utilización de repuestos no originales, alteraciones o uso impropio producen la pérdida de validez de la garantía que cubre un periodo de 24 meses a partir de la fecha de adquisición. Al efectuar la primera instalación, asegurarse de que: - no haya tensión en la red de alimentación eléctrica.

- los cables eléctricos sean adecuados para la corriente máxima.
- los pasacables y la tapa de la tarjeta estén ensamblados y apretados correctamente (véase el apartado Conexiones eléctricas).
- la red de alimentación eléctrica está equipada con un dispositivo de protección adecuado (fusibles o relé magnetotérmico) antes de EASYPRESS.

Al efectuar el mantenimiento asegurarse de que: - la instalación no esté en presión (abrir un grifo) - no haya tensión en la red de alimentación eléctrica.

Parada de Emergencia

Mientras la bomba está en funcionamiento, es posible realizar una parada de emergencia: pulsar el botón START/STOP.



EASY PRESS® se ponen en condición de FUERA DE SERVICIO.

No desmontar **por ningún motivo** el acumulador hidráulico ni el tapón

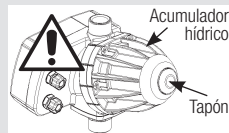

en los DATOS DE LA PLACA. Valores diferentes pueden causar daños a los componentes electrónicos.

EASY PRESS® puede utilizarse solo con bombas de motor monofásico.

Instalación

Controles preliminares

- Extraer EASY PRESS® del embalaje y controlar:
- que no presente ningún daño,
 - que los DATOS DE LA PLACA sean los deseados,
 - que estén los pasacables y los tornillos,
 - que las bocas de entrada y salida de EASY PRESS® estén limpias y libres de residuos del material de embalaje,
 - que la válvula de no retorno se mueva libremente.

Conexión hidráulica

Orientación

EASY PRESS® puede montarse con cualquier orientación, respetando la dirección del flujo como indicado.

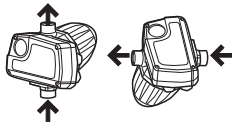

Posicionamiento

EASY PRESS® puede montarse directamente en la boca de salida de la bomba o en cualquier otra posición de la línea de impulsión.

Entre la bomba y EASY PRESS® no deben instalarse grifos. No debe instalarse válvula de retención alguna entre EASY PRESS® y los grifos, pero es posible, más no necesario, instalar una válvula de retención en la tubería de aspiración de la bomba.

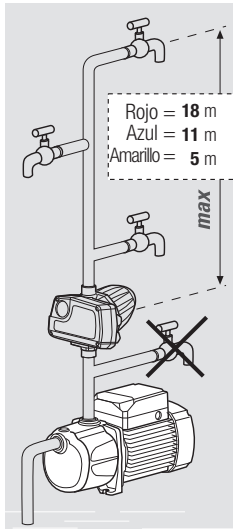

Atención

La columna de agua que está por encima de EASY PRESS® no debe generar una presión superior a la presión de arranque de la bomba (Pm). Si, por ejemplo, EASY PRESS® está instalado 20 metros abajo del grifo más alto de la instalación, la presión detectada por EASY PRESS® será de aproximadamente 2 bar. Por lo tanto, será necesario instalar el modelo con Pm = 2.2 bar para garantizar el correcto arranque de la bomba al abrir el grifo.

Atención

La presión máxima generada por la bomba debe ser como mínimo 1-1.5 bar superior a la presión de arranque (Pm). Si la presión de la bomba es insuficiente EASY PRESS® hará detener la bomba indicando una anomalía de marcha en seco.

Conexiones eléctricas

Realizar las conexiones eléctricas siguiendo el esquema que se ilustra en la tapa de las tarjetas.

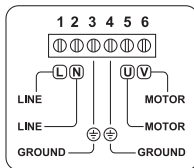

Atención. La protección IP 65 de las piezas en tensión está garantizada solo si los pasacables y la tapa de la tarjeta están correctamente ensamblados y apretados.

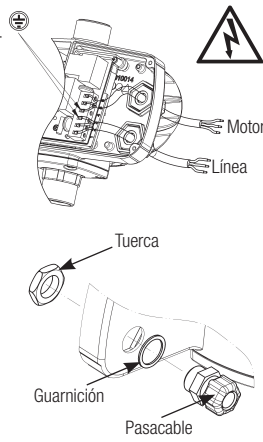

Primera puesta en marcha

Cebado de la bomba

Para el procedimiento de cebado (llenado) de la bomba, consultar el manual de la bomba.

Atención

EASY PRESS® está dotado de una válvula de retención: no utilizar la boca de salida de EASY PRESS® para tratar de llenar la bomba para el cebado.

Suministrar tensión

se enciende el led rojo (Power); EASY PRESS® detecta inmediatamente la ausencia de presión en la instalación hidráulica y hace arrancar la bomba (se enciende el led verde 'Status'). Si 15 segundos después del encendido EASY PRESS® no detecta el cebado correcto, detiene la bomba por anomalía de marcha en seco.



Atención

A la primera puesta en marcha puede que sea necesario hacer funcionar la bomba más tiempo para completar el cebado.

Pulsar el botón START/STOP

para volver a poner en marcha la bomba y completar el cebado.



NOTA 1 - MARCHA EN SECO = condición de flujo nulo y presión inferior a la presión de arranque bomba (Pm). Es causada por la falta de agua. Después de 15 segundos EASY PRESS® hace que se pare la bomba e indica una ANOMALÍA. EASY PRESS® efectúa AUTOMÁTICAMENTE a intervalos de tiempo crecientes (15, 30, 60 minutos y sucesivamente cada hora/optional 24 horas) tentativos de retorno al FUNCIONAMIENTO NORMAL. Si EASY PRESS® detecta presión y/o caudal, retorna al FUNCIONAMIENTO NORMAL, de lo contrario detiene nuevamente la bomba hasta la tentativa sucesiva. Siempre es posible efectuar MANUALMENTE una tentativa de retorno al funcionamiento normal.

NOTA 2 - ARRANQUES FRECUENTES = las paradas y arranques reiterados de la bomba que se producen a intervalos de menos de 2 minutos son causados por un flujo inferior a 1- 2 litros/min. Pueden poner a riesgo la bomba. En caso de pequeñas pérdidas (goteos)

la acumulación de EASY PRESS® garantiza que la marcha/parada de la bomba se produzca a intervalos superiores a los 2 minutos (menos de 30 arranques/hora de la bomba) y no se presenta la anomalía por ARRANQUES FRECUENTES. En caso de pérdidas abundantes de la instalación o de utilización prolongada con caudal excesivamente bajo (inferior a 1 - 2 litros/min), la marcha/parada puede producirse también cada pocos segundos, poniendo a riesgo la bomba. En este caso, después de aproximadamente 30 minutos EASY PRESS® para la bomba y la mantiene parada durante los 30 minutos siguientes (para permitir que se enfríe), indicando una ANOMALÍA. Si la frecuencia de marcha-parada es más baja, y por tanto menos riesgosa, EASY PRESS® permite la utilización durante más de 30 minutos. Al terminar el período de enfriamiento, la bomba se vuelve a encender AUTOMÁTICAMENTE. La bomba puede volver a encenderse MANUALMENTE en cualquier momento.

Funcionamiento

1 Falta de alimentación eléctrica

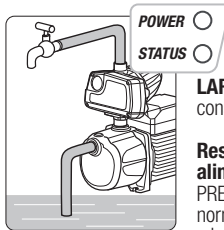

POWER ○ **STATUS** ○ EASY PRESS® está apagado.

BREVE presión o **LARGA presión** = ninguna consecuencia.

Restablecimiento de la alimentación eléctrica = EASY PRESS® torna al funcionamiento normal e inicia la bomba (si es necesario).

START STOP 



3 FUERA DE SERVICIO

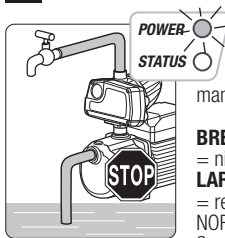

POWER ● (flashing) **STATUS** ○ La bomba se ha parado manualmente y queda en esta condición hasta que se ejecute un mando.

BREVE presión = ninguna consecuencia.

LARGA presión = restablecimiento del FUNCIONAMIENTO NORMAL de la bomba. Véanse los puntos 2a - 2b.

START STOP 

2a FUNCIONAMIENTO NORMAL: bomba parada

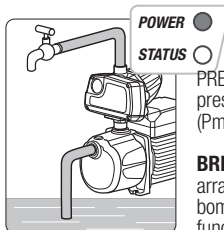

POWER ● **STATUS** ○ La instalación está en presión. Todos los grifos están cerrados. No hay solicitud de agua. EASY PRESS® detecta en la instalación una presión superior a la presión de arranque (Pm) y ausencia de flujo.

BREVE presión = se produce el arranque forzado de la bomba, que se pone en funcionamiento por unos segundos y después se detiene.

LARGA presión = la bomba se pone FUERA DE SERVICIO. Para restablecer, véase el punto 3.

Apertura grifo = apenas la presión cae por debajo de la presión de arranque (Pm), la bomba se pone en funcionamiento.

START STOP 



4a ANOMALÍA: parada temporal por MARCHA EN SECO

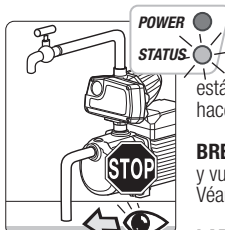

POWER ● (véase la NOTA 1) **STATUS** ● (flashing) EASY PRESS® detecta que la bomba está marchando en seco y, por tanto, la hace parar TEMPORALMENTE

BREVE presión = la bomba se enciende y vuelve al FUNCIONAMIENTO NORMAL. Véanse los 2a - 2b.

LARGA presión = sin volver a encender la bomba se pone FUERA DE SERVICIO. Para restablecer, véase el punto 3.

START STOP 

2b FUNCIONAMIENTO NORMAL: bomba en funcionamiento

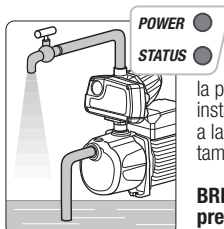

POWER ● **STATUS** ● La instalación está solicitando agua. Uno o más grifos están abiertos. EASY PRESS® detecta la presencia de flujo; la presión en la instalación es normalmente superior a la presión de arranque bomba, pero también podría ser inferior.

BREVE presión o **LARGA presión** = se para la bomba y se pone en condición de FUERA DE SERVICIO. Para restablecer, véase el punto 3.

Cierre de los grifos = Si la ausencia de flujo dura unos segundos la bomba se para.

START STOP 



4b ANOMALÍA: parada temporal por ARRANQUES FRECUENTES

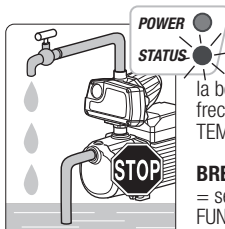

POWER ● (véase la NOTA 2) **STATUS** ● (flashing) EASY PRESS® ha detectado que la bomba se enciende demasiado frecuentemente, por ello la hace parar TEMPORALMENTE

BREVE presión = se enciende la bomba y vuelve a FUNCIONAMIENTO NORMAL. Véanse los puntos 2a - 2b.

LARGA presión = sin volver a arrancar la bomba, esta se pone FUERA DE SERVICIO. Para restablecer, véase el punto 3.

START STOP 

○ = Off

● = On

 ● ● ● ● ● = Parpadeo

 ● ● ● ● ● = Parpadeo

Problemas	Indicaciones	Posibles causas	Acciones correctivas
EASY PRESS® no se enciende		Falta de alimentación eléctrica	Controlar las conexiones eléctricas
La bomba no arranca al abrir un grifo		Modelo EASY PRESS® con presión de arranque (Pm) no adecuada para la instalación	Modificar la posición de EASY PRESS® Instalar un modelo con presión de arranque (Pm) mayor
		Conexiones eléctricas defectuosas o bomba no funcionante	Controlar las conexiones eléctricas y el funcionamiento de la bomba
		EASY PRESS® en "FUERA DE SERVICIO"	Volver a poner en servicio EASY PRESS® (Véase el punto 3 de Funcionamiento).
		EASY PRESS® en parada temporal por "MARCHA EN SECO" debido a falta de agua.	Esperar que vuelva a encenderse automáticamente o encender manualmente pulsando START (véase el punto 4a de Funcionamiento)
		La presión máxima de la bomba es insuficiente.	Sustituir la bomba con otra que tenga características adecuadas Instalar un modelo con presión de arranque (Pm) inferior
	EASY PRESS® en parada temporal por "ARRANQUES FRECUENTES"	Esperar que vuelva a encenderse automáticamente o encender manualmente pulsando START (véase el punto 4b de Funcionamiento). Eliminar eventuales pérdidas de la instalación o instalar un vaso de expansión.	
		Parcial oclusión de filtros o tubería	Controlar la instalación hidráulica
La bomba suministra un caudal bajo o ninguno		La válvula de EASY PRESS® no se abre completamente	Controlar que la válvula no esté bloqueada por cuerpos extraños, y si es necesario limpiarla
La bomba se detiene y vuelve a arrancar continuamente		Pérdidas hidráulicas en la instalación (inferiores al caudal de parada Qa)	Controlar las conexiones hidráulicas y eliminar las pérdidas. Si no es posible eliminar la pérdida, instalar un vaso de expansión
La bomba no para		Hay un flujo superior al caudal de parada (Qa)	Controlar que todas las conexiones estén cerradas y que no haya pérdidas en la instalación
		La válvula de retención de EASY PRESS® queda abierta	Controlar que la válvula no esté bloqueada por cuerpos extraños y si es necesario limpiarla

○ = Off

● = On

● ● ● ● ● ● ● ● = Parpadeo

● ● ● ● ● ● ● ● = Parpadeo

Dibujo de despiece

Atención: cuando se solicitan piezas de repuesto, indicar siempre el número de posición del siguiente esquema y el código de producto indicado en la tabla de datos técnicos del preso-fluxóstato adquirido.

- 1 - Tapa tarjeta
- 2 - Manómetro
- 3 - Tarjeta
- 4 - Pasacables
- 5 - Grupo de válvula

CODE: **50066/115**
 V / Hz: **~230 / 50-60**
 I max: **16 A**
 P start: **1,5 Bar**
 Year: **2008**

Artículo
 Versión

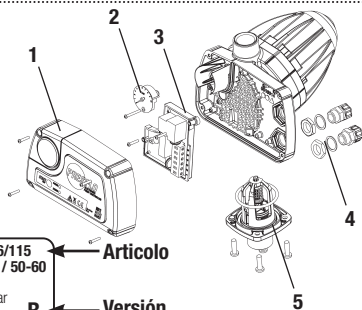

Dimensiones

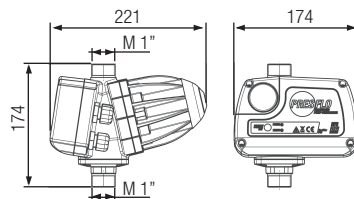

Eliminación

Para la eliminación de las piezas que componen EASY PRESS® hay que atenerse a las normas y a las leyes en vigor en el país donde se utiliza el aparato. No dispersar las piezas contaminantes en el medio ambiente.



Declaración de conformidad: declaramos, bajo nuestra total responsabilidad, que el producto al que se refiere este manual cumple las siguientes directivas europeas y disposiciones nacionales de actuación

2014/35/CE, 2011/65/CE,
 2012/19/CE, 2003/108/CE,
 2014/30/CE,
 EN 60730-2-6, EN 61000 6-3

San Bonifacio 01.07.21

PEDROLLO SpA
 Presidente
 Silvano Pedrollo

Made in Italy by

SpA

Via Enrico Fermi, 7
 37047 San Bonifacio (Verona) ITALY
 Tel +39 045 6136311
 Fax +39 045 7614663
 sales@pedrollo.com
 www.pedrollo.com

CONTROLEUR ELECTRONIQUE DE POMPES

EASY PRESS® est un appareil qui démarre et arrête l'électropompe sur laquelle il est monté et remplace les dispositifs classiques à pressostat / autoclave. La pompe démarre lorsque, après ouverture d'un robinet, la pression de l'installation descend sous la « pression de redémarrage » (Pm), et s'arrête

lorsque le débit requis est effectué ou descend sous le « débit d'arrêt » (Qa). L'électronique de EASY PRESS® protège la pompe contre les dysfonctionnements comme le fonctionnement à sec ou les démarrages à répétition provoqués par des pertes dans l'installation.

EASY PRESS®

Electronic

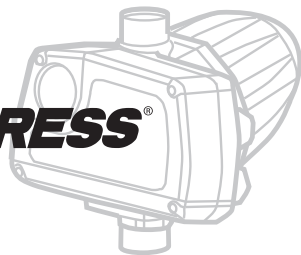

Données techniques

- Tension: ~230 Volt / ~115 Volt
- Fréquence: 50-60 Hz
- Courant: 12A max pour 3 sec.
- Courant: 16A max pour 3 sec.
- Degré de protection: IP 65
- Pression de redémarrage (Pm): 0,8 / 1,5 / 2,2 bar
- Débit d'arrêt (Qa): 1 – 2 litres/min
- Connexions: 1" M BSP / 1" M NPT
- Pression maximale de travail: 10 bar
- Pression d'éclatement: 40 bar
- Poids: 1450 g

- Protections contre:
 - fonctionnement à sec (redémarrage automatique)
 - démarrages à répétition
- Température ambiante maximale: 40°C
- Température maximale du liquide: 55°C
- Type d'entraînement: 1 C
- Max actions manuelles sur le bouton-poussoir: 1000
- Max actions automatiques relais: 100000
- PTI classe 3A
- Degré de pollution: 2
- Max tension de choc nominale: 2,5kV
- 230V 12A pour essais EMC
- Différentiel de pression opérationnel: 10 bar

Avant d'installer EASY PRESS®, vérifier toujours si les données reportées sur sa plaquette d'identification correspondent à celles souhaitées.

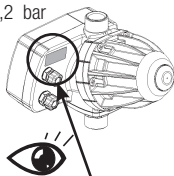

CODE: **50066/115**
 V / Hz: **~230 / 50-60**
 I max: **16 A**
 P start: **1.5 Bar**
 Year: **2008** **B**

Pertes de charge

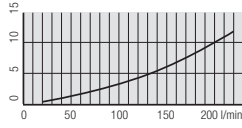

Conditions d'exercice

- A. Fluides admis/non admis**
 EASY PRESS® s'utilise avec de l'eau propre et des liquides non agressifs du point de vue chimique. Si le liquide contient des impuretés, il faudra prévoir un filtre en amont.
- B. Conditions ambiantes**
 EASY PRESS® n'a pas été conçu pour fonctionner dans un environnement à risque de déflagration. La température extrême d'exercice doit être comprise entre 0°C et 40°C et le taux d'humidité ne doit pas dépasser 90%.
- C. Alimentation électrique**
 Vérifier si la tension

Règles de sécurité

Avant d'installer et d'utiliser EASY PRESS®, lire attentivement et assimiler le contenu de cette notice. L'installation et l'entretien de EASY PRESS® doivent être effectués par un personnel qualifié qui effectuera les branchements électriques et hydrauliques conformément à la législation en vigueur en la matière.

PEDROLLO® décline toute responsabilité en cas de dégâts provoqués par un usage impropre de l'appareil ou un entretien ou des réparations effectués par un personnel non qualifié et/ou avec des pièces de rechange non d'origine. L'utilisation de pièces de rechange non d'origine, ainsi que des modifications non autorisées ou un usage impropre font déchoir la garantie qui couvre l'appareil pendant une période de 24 mois à compter de sa date d'achat. Contrôles à effectuer avant la première mise en route de l'appareil :

- vérifier le voltage du réseau électrique,

- vérifier si la section des fils électriques est adaptée au courant maximum,
 - vérifier l'assemblage et le vissage des chemins de câble et du volet de la carte (cf. paragraphe Branchements électriques),
 - le réseau d'alimentation électrique est équipé de dispositifs de protection appropriés (fusibles ou relais magnétothermique) en amont d'EASYPRESS.
- Avant de procéder à une opération d'entretien, vérifier :
- si l'installation n'est pas sous pression (ouvrir un robinet),
 - le voltage du réseau électrique.

Arrêt d'urgence

En cas de besoin et à tout moment pendant que la pompe est en marche, il est possible d'actionner un arrêt d'urgence en appuyant sur la touche START/STOP.



EASY PRESS® se place alors en mode HORS SERVICE.

Il est absolument interdit de démonter l'accumulateur hydrique ou son bouchon.

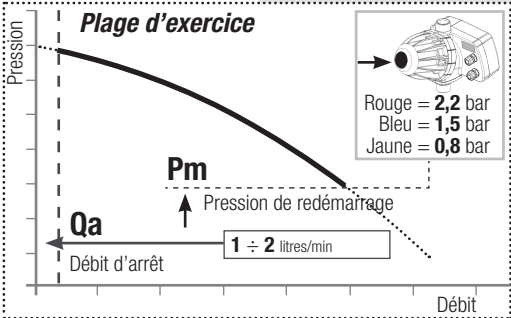
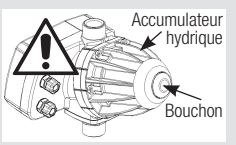

→

Rouge = 2,2 bar
 Bleu = 1,5 bar
 Jaune = 0,8 bar

d'alimentation ne s'écarte pas de plus de 10 % de celle reportée sur la plaquette d'identification. Un voltage

différent endommagerait les composants électroniques. EASY PRESS® ne peut être monté que sur des pompes

équipées d'un moteur monophasé.

Contrôles préliminaires

Déballer EASY PRESS® et vérifier:

- s'il n'a pas subi de dégâts pendant le transport,
- si les données reportées sur sa plaquette d'identification sont celles souhaitées,
- la présence des chemins de câbles et des vis,
- si les orifices d'entrée et de sortie de EASY PRESS® sont propres et dégagés de tous résidus d'emballage,
- si le clapet anti retour bouge librement.

Raccordement hydraulique

Orientation

EASY PRESS® peut être monté avec n'importe quelle orientation à condition de respecter la direction du débit comme indiqué.

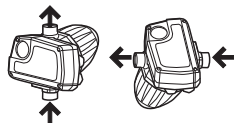

Montage

EASY PRESS® peut être monté directement sur l'orifice de sortie de la pompe ou à n'importe quel endroit sur la tuyauterie de refoulement.

Aucun robinet ne doit être monté entre la pompe et EASY PRESS®. Aucun clapet de retenue ne doit être monté entre EASY PRESS® et les robinets, tandis que si est possible, mais pas nécessaire, monter un clapet de retenue sur la tuyauterie d'aspiration de la pompe.

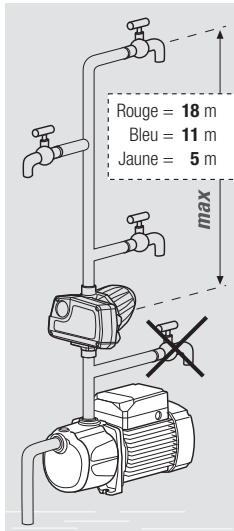

Attention !

La colonne d'eau au-dessus de EASY PRESS® ne doit pas générer une pression supérieure à la pression de redémarrage de la pompe (Pm). Par exemple, si EASY PRESS® est installé 20 mètres sous le robinet le plus haut de l'installation, la pression relevée par EASY PRESS® sera de 2 bar environ. Il faudra donc installer une version ayant une Pm égale à 2,2 bar afin de garantir le redémarrage de la pompe à l'ouverture du robinet.



Attention !

La pression maximale générée par la pompe doit être supérieure de 1-1.5 bar par rapport à la pression de redémarrage (Pm). Si la pression de la pompe est insuffisante, EASY PRESS® arrêtera la pompe et affichera une anomalie d'exercice à sec.

Première mise en route

Amorçage de la pompe

Pour l'amorçage de la pompe (remplissage), se reporter à la notice du fabricant de la pompe même.

Attention !

EASY PRESS® est muni d'un clapet anti retour: ne pas utiliser l'orifice de sortie de EASY PRESS® pour essayer de remplir la pompe pour l'amorçage.

Alimenter l'installation

Le témoin rouge (Power) s'allume. EASY PRESS® détecte immédiatement l'absence de pression dans l'installation hydraulique et fait démarrer la pompe (le témoin vert Status s'allume). Si EASY PRESS® ne détecte pas un amorçage dans les 15 secondes du démarrage, il arrête la pompe pour fonctionner à sec.



Branchements électriques. Effectuer les branchements électriques selon le schéma reporté notamment dans le volet de la carte.

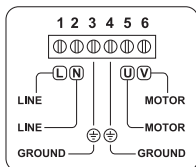

Attention ! La protection IP 65 des pièces sous tension n'est garantie que si les chemins de câble et le volet de la carte sont bien assemblés et fixés.

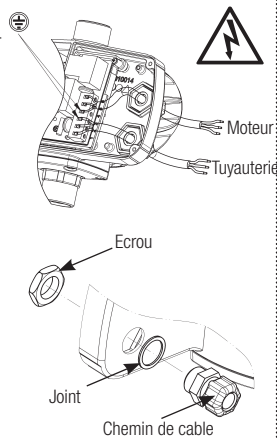

Attention !

S'il s'agit de la première mise en route de la pompe, faire fonctionner la pompe pendant plus longtemps afin de compléter l'amorçage.

Appuyer sur la touche START/STOP

pour remettre en route la pompe et compléter l'amorçage.



REMARQUE 1 - FONCTIONNEMENT À SEC = condition de débit nul et pression inférieure à la pression de redémarrage pompe (Pm). Provoquée par une absence d'eau. Après 15 secondes EASY PRESS® arrête la pompe et affiche une ANOMALIE. A intervalles de temps croissants (15, 30, 60 minutes et successivement toutes les heures/optionnel 24 heures), EASY PRESS® effectue AUTOMATIQUEMENT des essais de rétablissement du FONCTIONNEMENT NORMAL. Si EASY PRESS® détecte une pression et/ou un débit, il rétablit le FONCTIONNEMENT NORMAL, sinon il arrête à nouveau la pompe jusqu'à l'essai de démarrage suivant. Il est toujours possible d'effectuer MANUELLEMENT un essai de rétablissement du fonctionnement normal.

REMARQUE 2 - DÉMARRAGES À RÉPÉTITION = arrêts et redémarrages successifs de la pompe qui surviennent à moins de 2 minutes d'intervalles l'un de l'autre et qui sont dus à un débit inférieur à 1 - 2

litres/min. Ils peuvent endommager la pompe. En cas de petites pertes, le réservoir de EASY PRESS® garantit que le démarrage-arrêt de la pompe s'effectuera à des intervalles supérieurs de 2 minutes (moins de 30 démarrages/h de la pompe) et qu'il n'y aura donc pas d'anomalies pour DÉMARRAGES À RÉPÉTITION. En cas de pertes importantes de l'installation ou de fonctionnement prolongé à un débit trop bas (inférieur 1 - 2 litres/min), la succession de démarrages-arrêts peut s'effectuer toutes les quelques secondes, en mettant la pompe en danger. Dans ce cas, EASY PRESS® arrête la pompe après environ 30 minutes et la maintient arrêtée pendant les 30 minutes suivantes (pour permettre le refroidissement), en signalant une ANOMALIE. Si la succession de démarrages-arrêts est plus basse et donc moins risquée, EASY PRESS® permet une utilisation pendant plus de 30 minutes. A la fin du refroidissement, la pompe est AUTOMATIQUEMENT remise en route. La pompe peut être redémarrée MANUELLEMENT à tout moment.

Fonctionnement

1 Absence d'alimentation électrique

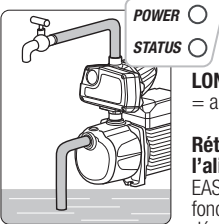

POWER ○ **STATUS** ○ EASY PRESS® est éteint.

BREVE pression ou **LONGUE pression** = aucun effet

Rétablissement de l'alimentation électrique = EASY PRESS® revient au fonctionnement normal et démarre la pompe (si nécessaire).

START STOP 



2a FONCTIONNEMENT NORMAL: pompe arrêtée

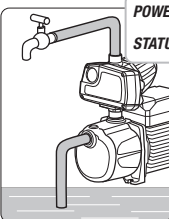



POWER ● **STATUS** ○ L'installation est sous pression, tous les robinets sont fermés. Il n'y a pas de demande d'eau. EASY PRESS® détecte une pression dans l'installation supérieure à la pression de redémarrage (Pm) et une absence de débit.

BREVE pression = démarrage forcé de la pompe, qui se met en route pendant quelques secondes, puis s'arrête.

LONGUE pression = la pompe est HORS SERVICE. Pour le rétablissement du fonctionnement cf. point 3.

Ouverture du robinet = dès que la pression descend sous la pression de redémarrage (Pm), la pompe se met en route.

START STOP 



2b FONCTIONNEMENT NORMAL: pompe en marche

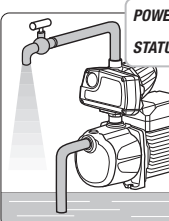

POWER ● **STATUS** ● L'installation est en train de demander de l'eau. Un ou plusieurs robinets sont ouverts. EASY PRESS® détecte la présence de débit, la pression dans l'installation est normalement supérieure à la pression de redémarrage de la pompe, mais pourrait aussi être inférieure.

BREVE pression ou **LONGUE pression** = la pompe est arrêtée et se place en HORS SERVICE. Pour le rétablissement du fonctionnement cf. point 3.

Fermeture des robinets = Si l'absence de débit dure pendant quelques secondes, la pompe est arrêtée.

START STOP 



3 HORS SERVICE

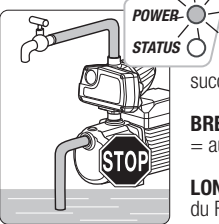

POWER ● **STATUS** ● La pompe a été arrêtée manuellement, et reste dans cet état jusqu'à la commande successive.

BREVE pression = aucun effet.

LONGUE pression = rétablissement du FONCTIONNEMENT NORMAL de la pompe. Cf. points 2a - 2b.

START STOP 

4a ANOMALIE: arrêt momentané pour FONCTIONNEMENT À SEC

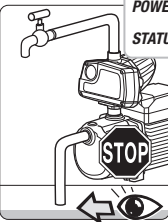

POWER ● **STATUS** ● (cf. REMARQUE 1)

EASY PRESS® a détecté que la pompe est en train de marcher à sec et l'a donc arrêtée MOMENTANEMENT.

BREVE pression = la pompe est mise en route et revient en FONCTIONNEMENT NORMAL. Cf. points 2a - 2b.

LONGUE pression = sans être remise en route, la pompe est placée en HORS SERVICE. Pour le rétablissement du fonctionnement cf. point 3.

START STOP 

4b ANOMALIE: arrêt momentané pour DÉMARRAGES À RÉPÉTITION

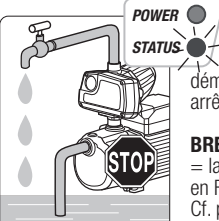

POWER ● **STATUS** ● (cf. REMARQUE 2)

EASY PRESS® a détecté les démarrages à répétition et l'a donc arrêtée MOMENTANEMENT.

BREVE pression = la pompe est mise en route et revient en FONCTIONNEMENT NORMAL. Cf. points 2a - 2b.

LONGUE pression = sans être remise en route, la pompe est placée en HORS SERVICE. Pour le rétablissement du fonctionnement cf. point 3.

START STOP 

○ = Off

● = On

 ● ● ● ● ● = Clignotement

 ● ● ● ● ● = Clignotement

Problèmes	Indications	Causes possibles	Solutions
EASY PRESS® ne s'allume pas		Absence d'alimentation électrique.	Vérifier les branchements électriques.
La pompe ne démarre pas à l'ouverture d'un robinet.		La pression de redémarrage (Pm) de cette version de EASY PRESS® n'est pas adaptée à l'installation	Modifier la position du EASY PRESS® Installer une version avec une pression de redémarrage (Pm) supérieure.
		Connexions électriques ou pompe défectueuses.	Vérifier les branchements électriques et le fonctionnement de la pompe.
		EASY PRESS® "HORS SERVICE"	Remettre EASY PRESS® en service (cf. Fonctionnement point 3).
		EASY PRESS® en arrêt momentané pour "FONCTIONNEMENT À SEC" dû à l'absence d'eau.	Attendre le redémarrage automatique ou démarrer manuellement en appuyant sur la touche START (cf. Fonctionnement point 4a)
		Pression maximale de la pompe insuffisante.	Remplacer la pompe par une neuve ayant les caractéristiques adéquates. Installer une version avec une pression de redémarrage (Pm) inférieure.
	EASY PRESS® en arrêt momentané pour "DÉMARRAGES À RÉPÉTITION"	Attendre le redémarrage automatique ou démarrer manuellement en appuyant sur la touche START (cf. Fonctionnement point 4b). Éliminer les fuites éventuelles de l'installation ou installer un vase d'expansion.	
Débit de la pompe nul ou insuffisant.		Engorgement partielle du filtre ou de la tuyauterie.	Vérifier l'unité hydraulique.
		Le clapet de l'EASY PRESS® ne s'ouvre pas complètement.	Vérifier si le clapet n'est pas engorgé par des corps étrangers et le nettoyer en cas de besoin.
La pompe s'arrête et redémarre continuellement.		Fuites hydrauliques dans l'installation (inférieures au débit d'arrêt Qa)	Vérifier les raccords hydrauliques et éliminer les fuites éventuelles. Si la fuite ne peut pas être éliminée, installer un vase d'expansion.
La pompe ne s'arrête pas.		Le débit est supérieur au débit d'arrêt (Qa)	Vérifier si tous les utilisateurs sont fermés et l'absence de fuites dans l'installation
		Le clapet anti retour de l'EASY PRESS® reste ouvert.	Vérifier si le clapet n'est pas engorgé par des corps étrangers et le nettoyer en cas de besoin.

○ = Off

● = On

● ● ● ● ● ● ● ● = Clignotement

● ● ● ● ● ● ● ● = Clignotement

Vue éclatée

Attention! Pour commander des pièces de rechange, mentionner toujours le numéro figurant sur le schéma suivant, ainsi que le N° de réf. de la pièce reporté dans le tableau des données techniques de l'appareil.

- 1 - Volet carte
- 2 - Manomètre
- 3 - Carte
- 4 - Chemins de câbles
- 5 - Groupe clapet

CODE: **50066/115** ← Article
 V / Hz: **-230 / 50-60**
 I max: **16 A**
 P start: **1,5 Bar**
 Year: **2008** ← Version

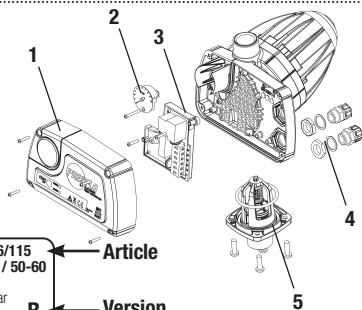

Dimensions

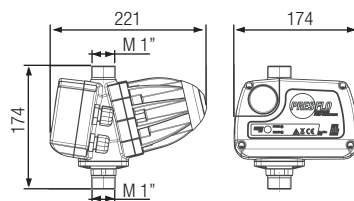

Mise au rebut

Le traitement des pièces qui composent EASY PRESS® doit s'effectuer conformément à la législation locale en vigueur en matière de traitement des déchets. Il est interdit de disperser des déchets dans l'environnement.



Declaration de Conformité: nous déclarons, sous notre responsabilité exclusive, que le produit, objet de la présente déclaration, est conforme aux directives européennes et aux réglementations nationales suivantes

2014/35/CE, 2011/65/CE,
 2012/19/CE, 2003/108/CE,
 2014/30/CE,
 EN 60730-2-6, EN 61000 6-3

San Bonifacio 01.07.21

PEDROLLO SpA
 Président
 Silvano Pedrollo

Made in Italy by

SpA

Via Enrico Fermi, 7
 37047 San Bonifacio (Verona) ITALY
 Tel +39 045 6136311
 Fax +39 045 7614663
 sales@pedrollo.com
 www.pedrollo.com

ELEKTRONISCHER DRUCK- UND STRÖMUNGSWÄCHTER

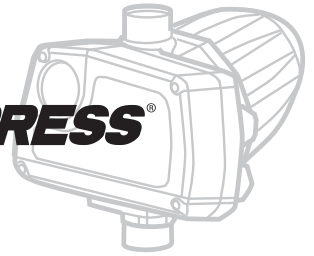

EASY PRESS®
Electronic

EASY PRESS® ist ein Gerät zum Ein- und Ausschalten der Elektropumpe, an der es installiert ist, wodurch die herkömmlichen Systeme mit Druckwächter/Autoklave ersetzt werden. Die Pumpe schaltet sich ein, wenn der Anlagendruck bei Öffnen eines Hahns bis unter den „Einschaltdruck“ (Pm) absinkt, und wird angehalten, wenn die geforderte Durchflussmenge annulliert wird oder bis unter den „Abschaltdurchfluss“ (Qa) absinkt. Die Elektronik des EASY PRESS® schützt die Pumpe gegen anomale Betriebsbedingungen, wie Trockenlauf oder häufiges Anlaufen wegen Verlusten in der Anlage.

absinkt, und wird angehalten, wenn die geforderte Durchflussmenge annulliert wird oder bis unter den „Abschaltdurchfluss“ (Qa) absinkt. Die Elektronik des EASY PRESS® schützt die Pumpe gegen anomale Betriebsbedingungen, wie Trockenlauf oder häufiges Anlaufen wegen Verlusten in der Anlage.

Technische Daten

- Spannung: ~230 Volt / ~115 Volt
- Frequenz: 50-60 Hz
- Strom: 12 A max für 3 sek.
- Strom: 16 A max für 3 sek.
- Schutzgrad: IP 65
- Einschaltdruck (Pm): 0,8 / 1,5 / 2,2 bar
- Abschalt durchfluss (Qa): 1-2 Liter/min
- Anschlüsse: 1" M BSP / 1" M NPT
- Maximaler Einschaltdruck: 10 bar
- Berstdruck: 40 bar
- Gewicht: 1450 g
- Schutz gegen:
- Trockenlauf (automatische Rücksetzung zu häufige Anlaufvorgänge)
- Maximale Umgebungstemperatur: 40°C
- Maximale Temperatur der Flüssigkeit: 55°C
- Antriebsart: 1C
- Max. Zahl manueller Tastenbetätigung: 1000
- Max. Zahl automatischer Relaisstätigkeit: 100000
- PTI Klasse 3A
- Verschmutzungsgrad: 2
- Max. Nennspannung Impuls: 2,5 kV
- für Versuche EMC: 230V 12 A
- DifferenzEinschaltdruck: 10 bar

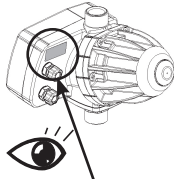

CODE: **50066/115**
V / Hz: **~230 / 50-60**
I max: **16 A**
P start: **1.5 Bar**
Year: **2008** **B**

Druckabfall

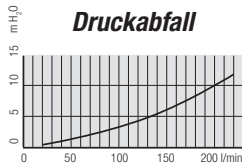

Vor der Installation stets kontrollieren, ob die TYPENSCHILDDATEN mit den gewünschten Werten übereinstimmen.

Betriebsbedingungen

A. Zulässige/unzulässige Fluide

EASY PRESS® kann mit sauberem Wasser und chemisch nicht aggressiven Flüssigkeiten eingesetzt werden. Bei unsauberem Wasser ist ein Filter vorzuschalten.

B. Umgebungsbedingungen

EASY PRESS® darf nicht in explosionsgefährdeten Räumen eingesetzt werden. Die Umgebungstemperatur soll zwischen 0°C und 40°C sein, die Luftfeuchtigkeit darf 90% nicht überschreiten.

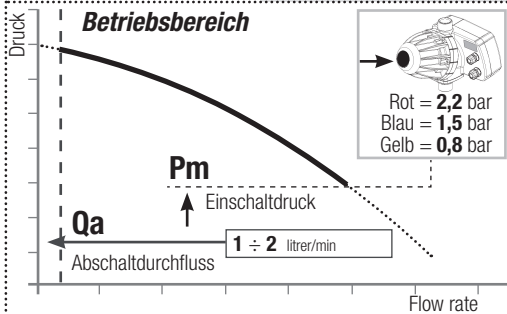

C. Stromversorgung
Kontrollieren, ob die Versorgungsspannung nicht um mehr als 10% von den

Sicherheitsvorschriften

Bevor der EASY PRESS® installiert und gebraucht wird, die vorliegende Betriebsanleitung in all ihren Teilen aufmerksam durchlesen. Installation und Wartung müssen von Fachpersonal ausgeführt werden, welches dafür verantwortlich ist, dass die Wasser- und Stromanschlüsse vorschriftsmäßig hergestellt werden. PEDROLLO® haftet nicht für Schäden, die infolge von durch unqualifiziertes Personal ausgeführten Wartungs- oder Reparaturarbeiten und/oder durch Verwendung von nicht originalen Ersatzteilen entstehen könnten. Die Verwendung von nicht originalen Ersatzteilen, Manipulierungen oder der unangemessene Gebrauch lassen jeden Anspruch auf die für 24 Monate ab dem Datum des Erwerbs geltende Garantie verfallen. Während der ersten Installation sicherstellen:

- dass das Versorgungsnetz nicht unter Spannung steht
- dass die Kabel für den Höchst-

strom ausreichend sind - dass die Kabelführungen und die Kartenabdeckung korrekt zusammengebaut und angezogen sind (siehe Absatz Elektroanschlüsse) - Das elektrische Versorgungsnetz muss der EASYPRESS vorgelagert mit einem geeignetem Schutzmechanismus (Schmelzsicherung oder Leistungsschalterrelais) ausgestattet sein
Im Falle von Wartungsarbeiten sicherstellen:

- dass die Anlage nicht unter Druck steht
- dass das Versorgungsnetz nicht unter Spannung steht.

NOTSTOPP

Bei funktionierender Pumpe kann ein Notstopp ausgelöst werden, dazu einfach die Taste START/STOPP drücken.



EASY PRESS® stellt sich auf AUSSER BETRIEB.

Auf keinen Fall

den Wassertank oder dessen Deckel austauben.

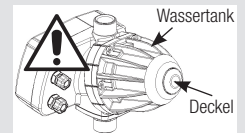

EASY PRESS® darf nur mit Pumpen mit Einphasenmotoren eingesetzt werden.

Installation

Vorbereitende Kontrollen

Den EASY PRESS® aus der Verpackung nehmen und kontrollieren:

- ob er Transportschäden erlitten hat
- ob die TYPENSCHILDDATEN den Erwartungen entsprechen
- ob Kabelführungen und Schrauben beiliegen
- ob die Eintritts- und Austrittsöffnungen des EASY PRESS® sauber und frei von eventuellem Verpackungsmaterial sind
- ob das Rückschlagventil frei beweglich ist.

Wasseranschluss Ausrichtung

Der EASY PRESS® kann beliebig ausgerichtet werden, wobei lediglich die Strömungsrichtung wie gezeigt sein muss.

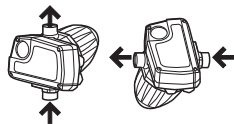

Aufstellen

EASY PRESS® kann direkt an der Austrittsöffnung der Pumpe oder an einer beliebigen Stelle der Druckleitung montiert werden.

Zwischen der Pumpe und EASY PRESS® dürfen keine Hähne installiert werden. Kein Rückschlagventil darf zwischen EASY PRESS® und den Hähnen installiert werden, während es möglich ist, obwohl nicht nötig, ein Rückschlagventil an der Saugleitung der Pumpe anzubringen.

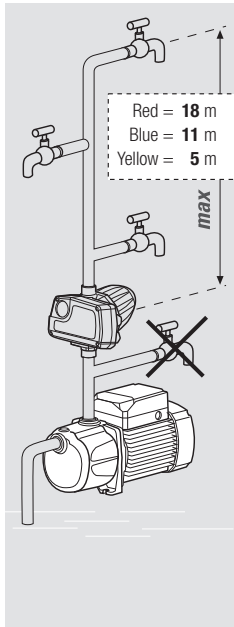

Achtung

Die Wassersäule oberhalb des EASY PRESS® darf keinen höheren Druck als der Einschaltdruck der Pumpe (Pm) erzeugen. Wird der EASY PRESS® beispielsweise 20 Meter unter dem höchsten Hahn der Anlage installiert, wird der vom EASY PRESS® gemessene Druck zirka 2 bar betragen. Folglich muss das Modell mit $P_m = 2,2$ bar installiert werden, damit bei Öffnen des Hahns der korrekte Wiederanlauf der Pumpe sichergestellt wird.



Achtung

Der von der Pumpe erzeugte Höchstdruck muss mindestens um 1-1,5 bar höher sein als der Einschaltdruck (Pm). Wenn der Pumpendruck unzureichend ist, hält der EASY PRESS® die Pumpe an und gibt eine Fehlermeldung wegen Trockenlaufs.

Erste Inbetriebnahme

Füllen der Pumpe

Zum Füllen der Pumpe wird das Handbuch der Pumpe verwiesen.

Achtung

EASY PRESS® ist mit einem Rückschlagventil ausgestattet. Nicht den Austritt des EASY PRESS® verwenden, um die Pumpe zu füllen.

Spannung zuschalten

Die rote LED leuchtet (Power); EASY PRESS® erkennt sofort das Fehlen von Druck im Wasserkreis und schaltet die Pumpe ein (die grüne Status-LED leuchtet). Wenn EASY PRESS® nicht innerhalb von 15 Sekunden ab dem Einschalten das korrekte Füllen feststellt, hält er die Pumpe wegen Trockenlauf-Anomalie an.



Elektroanschlüsse

Die Elektroanschlüsse gemäß Schaltplan herstellen, der auch im Innern des Kartendeckels angeführt ist.

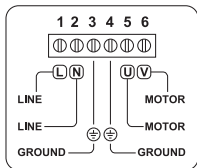

Achtung Der Schutzgrad IP 65 der Spannung führenden Teile ist nur dann sichergestellt, wenn Kabelführungen und Kartendeckel korrekt zusammengebaut und angezogen sind.

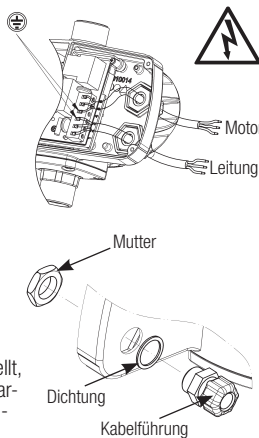

Achtung

Bei der ersten Inbetriebsetzung kann es notwendig sein, die Pumpe längere Zeit funktionieren zu lassen, damit sie vollkommen gefüllt wird.

Die Taste für START/STOP

drücken, um die Pumpe wieder einzuschalten und fertig zu füllen.



ANMERKUNG 1 - TROCKENLAUF = keine Strömung und Druck unter dem Einschaltdruck der Pumpe (Pm).

Eine solche Bedingung wird von Wassermangel verursacht. Nach 15 Sekunden hält EASY PRESS® die Pumpe an und gibt eine FEHLER-Meldung. EASY PRESS® versucht AUTOMATISCH nach sich vergrößernden Intervallen (15, 30, 60 Minuten) und in der Folge jede Stunde/optional 24 Stunden) die NORMALE FUNKTION wieder herzustellen. Sobald EASY PRESS® wieder einen Druck und/oder Durchfluss misst, wird die NORMALE FUNKTION erneut hergestellt, andernfalls wird die Pumpe bis zum nächsten Versuch wieder angehalten. Daneben können jederzeit MANUELLE Versuche zur Wiederherstellung der normalen Funktion durchgeführt werden.

ANMERKUNG 2 - HÄUFIGES ANLAUFEN = wiederholtes Anhalten und Wiederanlaufen der Pumpe, mit Intervallen unter 2 Minuten. Dies wird durch eine Strömung von weniger als 1-2 Liter/min verursacht.

Dies kann die Pumpe gefährden. Im Falle geringfügiger Verluste (Tropfen) sorgt der Tank von EASY PRESS® dafür, dass Anhalten und Anlaufen nach Intervallen von mindestens 2 Minuten erfolgen (weniger als 30 Anlaufvorgänge/Stunde der Pumpe), und keine Anomalien wegen HÄUFIGEN ANLAUFENS auftreten. Falls wesentliche Verluste an der Anlage vorkommen oder bei längerem Nichtgebrauch bei extrem niedriger Durchflussmenge (unter 1-2 Liter/min) kann das Anlaufen/Anhalten auch in Intervallen von wenigen Sekunden erfolgen, wodurch die Pumpe gefährdet wird. In diesem Fall hält EASY PRESS® nach zirka 30 Minuten die Pumpe an, lässt sie für die folgenden 30 Minuten ausgeschaltet (damit sie abkühlen kann) und gibt eine FEHLER-Meldung. Wenn die Frequenz des Anlaufens/Anhaltens niedriger und folglich weniger riskant ist, gibt EASY PRESS® den Gebrauch für mehr als 30 Minuten frei. Nach Ablauf der Abkühlzeit wird die Pumpe AUTOMATISCH wieder eingeschaltet. Außerdem kann die Pumpe jederzeit MANUELL wieder eingeschaltet werden.

1 Keine Spannungsversorgung

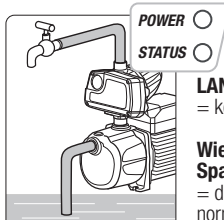

Der EASY PRESS® ist abgeschaltet

KURZES Drücken oder **LANGES Drücken** = keine Konsequenz

Wiederherstellung der Spannungsversorgung = der EASY PRESS® kehrt zum normalen Betrieb zurück und lässt die Pumpe anlaufen (sofern erforderlich).

START STOP 



2a NORMALER BETRIEB: die Pumpe ist abgeschaltet

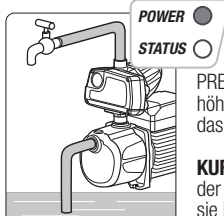



Die Anlage steht unter Druck. Alle Hähne sind geschlossen. Es wird kein Wasser angefordert. Der EASY PRESS® erfasst einen Anlagendruck, der höher als der Einschalt-Druck (P_m) ist, und das Fehlen von Strömung.

KURZES Drücken = das Einschalten der Pumpe wird forciert, sie bleibt einige Sekunden in Betrieb und schaltet sich dann aus.

LANGES Drücken = die Pumpe wird AUSSER BETRIEB gesetzt. Zum Rücksetzen siehe Punkt 3.

Öffnen des Hahns = sobald der Druck bis unter den Einschalt-Druck (P_m) absinkt, wird die Pumpe in Betrieb gesetzt.

START STOP 



2b NORMALER BETRIEB: die Pumpe ist in Betrieb

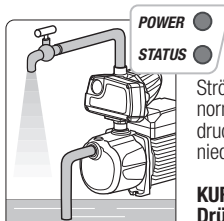

Die Anlage fordert Wasser an. Einer oder mehrere Hähne sind geöffnet. EASY PRESS® erfasst eine Strömungspräsenz; der Anlagendruck ist normalerweise höher als der Einschalt-Druck der Pumpe, kann allerdings auch niedriger sein.

KURZES oder LANGES Drücken = die Pumpe wird angehalten und tritt AUSSER BETRIEB. Zum Rücksetzen siehe Punkt 3

Schließen der Hähne = Wenn einige Sekunden lang keine Strömung vorliegt, wird die Pumpe angehalten.

START STOP 



3 AUSSER BETRIEB

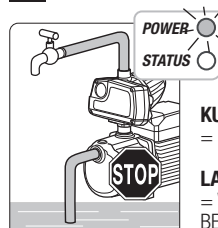

Die Pumpe wurde manuell angehalten und bleibt bis zu einem erneuten Befehl in diesem Zustand.

KURZES Drücken = keine Konsequenz

LANGES Drücken = Wiederherstellung des NORMALEN BETRIEBS der Pumpe. Siehe Punkte 2a - 2b.

START STOP 

4a ANOMALIE: vorübergehendes Anhalten wegen TROCKENLAUFS





(siehe ANMERKUNG 1)

EASY PRESS® hat festgestellt, dass die Pumpe TROCKEN läuft und sie VORÜBERGEHEND angehalten.

KURZES Drücken = die Pumpe wird eingeschaltet und kehrt zum NORMALEN BETRIEB zurück. Siehe Punkte 2a - 2b.

LANGES Drücken = die Pumpe wird nicht wieder eingeschaltet, sondern AUSSER BETRIEB gesetzt. Zum Rücksetzen siehe Punkt 3.

START STOP 



4b ANOMALIE: vorübergehendes Anhalten wegen HÄUFIGEN ANLAUFENS

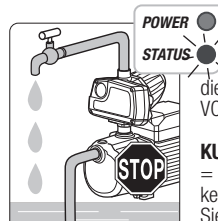

(siehe ANMERKUNG 2)

EASY PRESS® hat festgestellt, dass die Pumpe zu häufig anläuft und sie VORÜBERGEHEND angehalten.

KURZES Drücken = die Pumpe wird eingeschaltet und kehrt zum NORMALEN BETRIEB zurück. Siehe Punkte 2a - 2b.

LANGES Drücken = die Pumpe wird nicht wieder eingeschaltet, sondern AUSSER BETRIEB gesetzt. Zum Rücksetzen siehe Punkt 3.

START STOP 

○ = Off

● = On

 ● ● ● ● ● = Blinkend

 ● ● ● ● ● = Blinkend

Probleme	Anzeige	Mögliche Ursachen	Abhilfen
Der EASY PRESS® schaltet sich nicht ein		Keine Spannungsversorgung.	Die Elektroanschlüsse kontrollieren.
Bei Öffnen eines Hahns läuft die Pumpe nicht an		EASY PRESS® Modell mit nicht für den Installationstyp geeignetem Einschaltdruck (Pm).	Die Position des EASY PRESS® verändern. Ein Modell mit höherem Einschaltdruck (Pm) installieren.
		Elektroanschlüsse defekt.	Die Elektroanschlüsse zwischen EASY PRESS® und Pumpe kontrollieren.
		EASY PRESS® „AUSSER BETRIEB“.	Den EASY PRESS® wieder in Betrieb setzen (siehe Absatz Anwender - Funktion, Punkt 3).
		EASY PRESS® wegen „TROCKENLAUF“ vorübergehend angehalten.	Den automatischen Wiederanlauf abwarten oder manuell auslösen, indem START gedrückt wird (siehe Absatz Anwender - Funktion, Punkt 4a).
		Der Höchstdruck der Pumpe ist unzureichend.	Remplacer la pompe par une neuve ayant les caractéristiques adéquates. Ein Modell mit niedrigerem Einschaltdruck (Pm) installieren.
Die Pumpe liefert keine oder eine zu niedrige Durchflussmenge		Partielle Verstopfung von Filter oder Leitungen.	Die Hydraulik überprüfen.
		Das Ventil des EASY PRESS® öffnet nicht vollkommen.	Kontrollieren, ob das Ventil frei beweglich ist und erforderlichenfalls reinigen.
Ständiges Anhalten und Wiederanlaufen der Pumpe		Hydraulikverluste in der Anlage unter dem Abschaltdurchfluss.	Die Hydraulikanschlüsse kontrollieren und Verluste beseitigen. Wenn die Verluste nicht beseitigt werden können, ein Ausdehnungsgefäß installieren.
Die Pumpe hält nicht an		Verluste in der Anlage über dem Abschaltdurchfluss (Qa).	Kontrollieren, ob alle Entnahmestellen geschlossen sind und keine Verluste in der Anlage vorliegen.
		Das Rückschlagventil des EASY PRESS® bleibt geöffnet.	Kontrollieren, ob das Ventil durch Fremdkörper blockiert ist und gereinigt werden muss.

○ = Off

● = On

● ● ● ● ● ● ● ● = Blinkend

● ● ● ● ● ● ● ● = Blinkend

Explosionszeichnung der Ersatzteile

Achtung: zur Ersatzteilbestellung stets die Positionsnummer im folgenden Schema und den Artikelcode der Tabelle der technischen Daten des erworbenen Druck- und Strömungswächters angeben.

- 1 - Kartendeckel
- 2 - Manometer
- 3 - Karte
- 4 - Kabelführung
- 5 - Ventilgruppe

CODE: **50066/115** ← **Article**
 V / Hz: **-230 / 50-60**
 I max: **16 A**
 P start: **1,5 Bar**
 Year: **2008** ← **B** ← **Version**

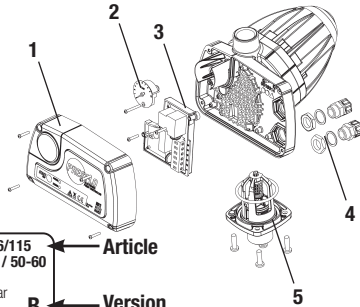

Abmessungen

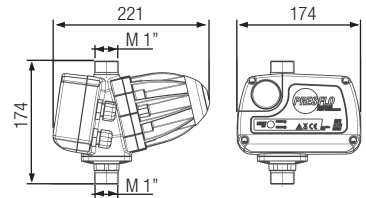

Entsorgung

Bei der Entsorgung der Einzelteile des EASY PRESS® sind die einschlägigen Gesetzesvorschriften des Anwenderlandes zu befolgen. Umweltschädliche Teile nicht unkontrolliert wegwerfen.



KONFORMITÄTSERKLÄRUNG: Unter unserer alleinigen Verantwortung erklären wir, dass das vorbezeichnete Produkt konform mit folgenden europäischen Richtlinien und nationalen Durchführungsbestimmungen ist

2014/35/CE, 2011/65/CE,
 2012/19/CE, 2003/108/CEE,
 2014/30/CE,
 EN 60730-2-6, EN 61000 6-3

San Bonifacio 01.07.21

PEDROLLO SpA
 Director
 Silvano Pedrollo

Made in Italy by

SpA

Via Enrico Fermi, 7
 37047 San Bonifacio (Verona) ITALY
 Tel +39 045 6136311
 Fax +39 045 7614663
 sales@pedrollo.com
 www.pedrollo.com

ЭЛЕКТРОННОЕ РЕЛЕ ДАВЛЕНИЯ ПОТОКА

EASY PRESS® – это аппарат, включающий и выключающий электронасос, на котором он установлен, заменяя традиционные системы давления / автоклава. Насос запускается, когда при открытии крана давление установки опускается ниже уровня рабочего давления (Pm), и останавливается, когда запрашиваемая

производительность обнуляется или опускается ниже производительности остановки (Qa). Электроника устройства EASY PRESS® защищает насос от аномальных условий работы, как, например, работа без воды, неоднократные включения по причине утечек установки или перегрузок.

EASY PRESS®
Electronic

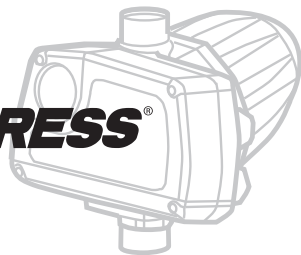

Технические данные

- Напряжение: ~ 230 В / ~ 115 В
- Частота: 50-60 Гц
- Ток: 12 А макс. в течение 3 сек.
- Ток: 16 А макс. в течение 3 сек.
- Степень защиты: IP 65
- Рабочее давление (Pm) : 0,8 / 1,5 / 2,2 Бар
- Производительность остановки (Qa) : 1 – 2 литров/мин.
- Подключения: 1" M BSP / 1" M NPT
- Максимальное рабочее давление: 10 бар
- Разрушающее внутреннее давление: 40 бар
- Вес: 1450 гр.
- Защита против:
 - работы без воды (автоматическая перезагрузка)
 - слишком частых запусков
- Максимальная температура окружающей среды: 40°C
- Максимальная температура жидкости: 55°C
- Тип привода: 1С
- Макс. ручных нажатий на кнопку: 1000
- Макс. автоматических действий реле: 100000
- PТИ: класс 3А
- Степень загрязнения: 2
- Макс. номинальное импульсное напряжение: 2,5 кВ
- 230 В, 12 А для испытаний на ЭМС
- Рабочая разность давлений: 10 бар

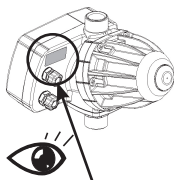

CODE: **50066/115**
V / Hz: **~230 / 50-60**
I max: **16 A**
P start: **1.5 Bar**
Year: **2008** **B**

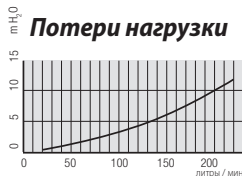

Перед установкой всегда проверять, чтобы ДАННЫЕ ТАБЛИЧКИ соответствовали желаемым.

Рабочие условия

- А. Допустимые / недопустимые жидкости.** EASY PRESS® используется с чистой водой и неагрессивными химически жидкостями. Если в жидкости имеются загрязнения, установить в начале фильтр.
- В. Условия окружающей среды** EASY PRESS® не применяется в помещениях с опасностью взрыва. Рабочая температура окружающей среды должна быть от 0°C до 40°C и влажность не превышать 90%.
- С. Электропитание**
Проверьте, чтобы напряжение электропитания

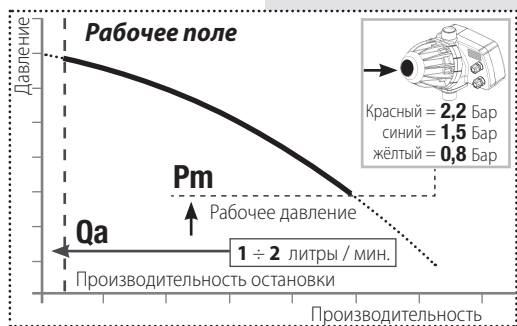

не смешалось на более, чем 10 % от ДАННЫХ ТАБЛИЧКИ. Иные величины могут привести к ущербу его электронных компонентов. EASY PRESS® может использоваться только с насосами, имеющими однофазный двигатель.

Нормы безопасности

Перед установкой и эксплуатацией EASY PRESS® внимательно прочтите полностью настоящее Руководство. Установка и техобслуживание должно выполняться квалифицированным персоналом, ответственным за выполнением гидравлических и электрических подключений в соответствии с применяемыми действующими законами. Компания PEDROLLO® снимает с себя всякую ответственность за ущерб, нанесённый при использовании изделия не по назначению изделия, и не является ответственным за ущерб, вызванный техобслуживанием или ремонтными работами, выполненными неквалифицированным персоналом и/или при использовании неоригинальных запчастей. Применение неоригинальных запасных частей, вмешательство в конструкцию, либо использование изделия не по назначению, влекут за собой отмену гарантии. Гарантийный срок составляет 24 месяца с момента покупки. В фазе первой установки убедиться в том, что:

- не имеется напряжения в сети электроснабжения.
- электрокабели должны соответствовать максимальному току.
- кабель-каналы и крышка платы смонтированы и корректно затянуты (см. параграф Электрические подключения).
- Сеть электропитания должна быть оборудована подходящим устройством защиты (плавкими предохранителями или термомантным реле) до прибора EASYPRESS.
- В случае выполнения операций по техобслуживанию убедиться в том, что:
 - установка не находится под давлением (открыть кран)
 - не имеется напряжения в сети электропитания.

АВАРИЙНАЯ ОСТАНОВКА

Во время работы насоса можно производить аварийную остановку: нажать на кнопку START/STOP.



EASY PRESS® будет приведено в режим ВЫВОДА ИЗ ЭКСПЛУАТАЦИИ.

Никогда и не по какой причине не демонтировать гидравлический аккумулятор или его крышку.

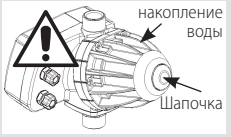

Установка

Предварительные контроли

- Вынуть EASY PRESS® из упаковки и проверить:
- чтобы не имелось никакого ущерба,
 - что ДАННЫЕ ТАБЛИЧКИ были бы желаемыми,
 - чтобы имелась в наличии кабель-каналы и винты,
 - чтобы входные и выходные отверстия EASY PRESS® были бы чистыми и свободными от остатков упаковочного материала,
 - чтобы обратный клапан не мог свободно двигаться.

Гидравлическое подключение

Ориентирование

EASY PRESS® может быть установлено при любом ориентировании, при строгом соблюдении указанного направления потока.

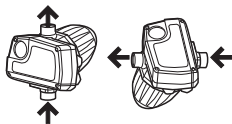

Позиционирование

EASY PRESS® может быть установлено непосредственно на выходном отверстии насоса или в любом положении линии подачи. Между насосом и EASY PRESS® не должно быть установлено кранов. Никакой невозвратный клапан не должен быть установлена между EASY PRESS и кранами, между тем, как можно, при необходимости, установить невозвратный клапан на системе труб вытяжки насоса.

ВНИМАНИЕ
Водяной столб, расположенный выше EASY PRESS®, не должен создавать давления, превышающего рабочее давление насоса (Pm). Если, например, EASY PRESS® установлено в 20 метрах под самым высоким краем установки, давление, выявленное EASY PRESS®, будет равняться примерно 2 бар. Поэтому необходимо устанавливать модель с Pm = 2,2 бар для обеспечения корректного перезапуска насоса при открытии крана.

ВНИМАНИЕ
Максимальное давление, создаваемое насосом, должно быть выше примерно на 0,3-0,5 бар по сравнению с рабочим давлением (Pm). Если давление насоса недостаточное, EASY PRESS® остановит насос, сигнализируя аномалию работы всухую/ без воды.

Красный = 18 м
синий = 11 м
жёлтый = 5 м

max

Электрические подключения

Выполнить электрические подключения в соответствии с электрической схемой, приведённой также внутри крышки плат.

ВНИМАНИЕ
Защита IP 65 частей под давлением гарантируется только в случае, если кабель-канал и крышка платы корректно собраны и затянуты.

ДВИГАТЕЛЬ
ЛИНИЯ
ГАЙКА
ПРОКЛАДКА
КАБЕЛЬ-КАНАЛ

Первый ввод в эксплуатацию Заливка насоса перед его пуском для процедуры наполнения насоса обратиться к Руководству самого насоса.

ВНИМАНИЕ

EASY PRESS® оснащено обратным клапаном: не использовать выходное отверстие EASY PRESS® для попыток заливки насоса перед его пуском.

Подать напряжение

Подать давление. Включается красный светодиод (POWER); EASY PRESS® немедленно обнаруживает отсутствие давления на гидравлической установке и запускает насос, после чего загорается зелёный светодиод (STATUS).

Если в течение 15 секунд от ввода в эксплуатацию EASY PRESS® не выявит корректной заливки насоса перед пуском, насос остановится по причине работы всухую/без воды.

ВНИМАНИЕ

При первом вводе в эксплуатацию может стать необходимым дать поработать насосу в течение более долгого периода для завершения заливки.

Нажать на кнопку START/STOP

для восстановления хода насоса и завершения заливки.

ПРИМЕЧАНИЕ 1. СУХОЙ ХОД = подача равна нулю или давление ниже рабочего давления насоса (Pm). Это вызвано отсутствием воды. По истечении 15 сек. EASY PRESS остановит насос и подаст сигнал об АНОМАЛИИ. EASY PRESS АВТОМАТИЧЕСКИ выполняет с растущими интервалами времени (15,30, 60 минут и каждый последующий час/опционально 24 часа) попытки возврата в РЕЖИМ НОРМАЛЬНОГО ФУНКЦИОНИРОВАНИЯ. Если EASY PRESS обнаружит давление и/или производительность, то вернётся в РЕЖИМ НОРМАЛЬНОГО ФУНКЦИОНИРОВАНИЯ, в противном случае насос остановится окончательно вплоть до следующей попытки. Можете всегда выполнить ВРУЧНУЮ попытку возврата в режим нормального функционирования.

ПРИМЕЧАНИЕ 2. ЧАСТЫЕ ВКЛЮЧЕНИЯ = частые остановки и включения насосов с промежутком не более 2 минут. Происходят при расходе менее 1- 2 л/мин. Частые включения подвергают насос риску выхода из строя. В случае небольших

утечек (капанья) гидроаккумулятор прибора EASY PRESS® обеспечивает пуск-останов насоса с промежутком более 2 минут (менее 30 включений/час), позволяя тем самым избежать аварийной ситуации по ЧАСТЫМ ВКЛЮЧЕНИЯМ. При крупных утечках в системе или при продолжительной работе на слишком маленькой подаче (менее 1- 2 л/мин) в отсутствие давления в гидроаккумуляторе включение-отключение насосов может происходить с интервалом несколько секунд, что чревато выходом оборудования из строя. В таком случае через примерно 30 минут EASY PRESS® останавливает насос на последующие 30 минут (для обеспечения остывания) и выдаёт АВАРИЙНОЕ сообщение. Если частота включений-отключений ниже, а следовательно, менее опасна, то EASY PRESS® допускает работу на протяжении более 30 минут. По истечении времени остывания насос включается АВТОМАТИЧЕСКИ. В любой момент возможен также РУЧНОЙ пуск насоса.

Функционирование

1 Отсутствие электропитания



• EASY PRESS® выключен

• **КРАТКОЕ нажатие** или **ДОЛГОЕ нажатие** = никаких последствий.

• **Восстановление электропитания** = EASY PRESS® возвращается в режим нормального функционирования и запускает насос (при необходимости).

START STOP (with hand icon)

START STOP (with hand icon)

2a Режим НОРМАЛЬНОЙ РАБОТЫ: Насос остановлен



• Установка находится под давлением. Все краны закрыты. Нет запроса воды. EASY PRESS® обнаруживает давление установки, превышающее рабочее давление (Pm) и отсутствие потока.

• **КРАТКОЕ нажатие** = запуск насоса форсируется, он начинает работать по истечении нескольких секунд и затем останавливается.

• **ДОЛГОЕ нажатие** = насос попадает в режим ВЫВОДА ИЗ ЭКСПЛУАТАЦИИ. Для восстановления см. пункт 3.

• **Открытие крана** = как только давление опускается ниже рабочего давления (Pm), насос входит в рабочий режим работы.

START STOP (with hand icon)



2b Режим НОРМ. РАБОТЫ: Насос работает



• Установка требует воду. Один или более кранов открыты. EASY PRESS® обнаруживает наличие потока; давление установки обычно превышает рабочее давление насоса, но может также быть меньше его.

• **КРАТКОЕ нажатие** или **ДОЛГОЕ нажатие** = насос останавливается и попадает в режим ВЫВОДА ИЗ ЭКСПЛУАТАЦИИ. Для восстановления см. пункт 3.

• **Закрытие кранов** = если отсутствие потока будет продолжаться несколько секунд, насос остановится.

START STOP (with hand icon)



3 Режим ВЫВОДА ИЗ ЭКСПЛУАТАЦИИ

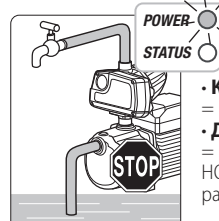

• Насос был остановлен вручную. Остаётся в нём до новой команды.

• **КРАТКОЕ нажатие** = никаких последствий.

• **ДОЛГОЕ нажатие** = восстановление НОРМАЛЬНОГО РЕЖИМА работы насоса. См. пункты 2a - 2b.

START STOP (with hand icon)

START STOP (with hand icon)

4a НЕПОЛАДКА: временная остановка по причине РАБОТЫ БЕЗ ВОДЫ

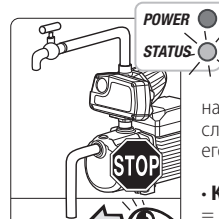

(см. ПРИМЕЧАНИЕ 1)

• EASY PRESS® обнаружил, что насос работает всухую, без воды, следовательно, ВРЕМЕННО остановит его.

• **КРАТКОЕ нажатие** = насос запускается и возвращается в НОРМАЛЬНЫЙ РАБОЧИЙ РЕЖИМ. См. пункты 2a - 2b.

• **ДОЛГОЕ нажатие** = без повторного запуска насос попадает в режим ВЫВОДА ИЗ ЭКСПЛУАТАЦИИ. Для восстановления см. пункт 3.

START STOP (with hand icon)



4b НЕПОЛАДКА: Временная остановка по причине ЧАСТЫХ ЗАПУСКОВ



(См. ПРИМЕЧАНИЕ 2)

• EASY PRESS® обнаружил, что насос запускается очень часто, следовательно, ВРЕМЕННО его остановил.

• **КРАТКОЕ нажатие** = насос запускается и возвращается в НОРМАЛЬНЫЙ РАБОЧИЙ РЕЖИМ. См. пункты 2a - 2b.

• **ДОЛГОЕ нажатие** = без повторного запуска насос попадает в режим ВЫВОДА ИЗ ЭКСПЛУАТАЦИИ. Для восстановления см. пункт 3.

START STOP (with hand icon)



○ = Отключено ● = Включено

☀ ● ● ● ● ● = Мигание

☀ ● ● ● ● ● = Мигание

Неполадки	Указания	Возможные причины	Корректирующие действия
EASY PRESS® не включается		Отсутствие электропитания	Проверьте электрические подключения
Насос не запускается при открытии крана		Модель EASY PRESS® с рабочим давлением (Pm) не адаптирована к типу установки.	Измените положение EASY PRESS® Выберите модель с давлением крупных переагрузки
		Дефектные электрические подключения	Проверить электрические подключения между EASY PRESS® и насосом
		EASY PRESS® в режиме "ВЫВОДА ИЗ ЭКСПЛУАТАЦИИ"	Приводит EASY PRESS® в рабочий режим (см. параграф Пользователь – функционирование пункт 3).
		EASY PRESS® находится во временной установке в режиме "РАБОТА БЕЗ ВОДЫ" по причине отсутствия воды	Подождать автоматического запуска или запустить автоматически нажатием на кнопку START(см. параграф Пользователь – функционирование пункт 4а)
		Максимальное давление насоса недостаточно	Заменить насос на новый с соответствующими характеристиками Установить модель с более низким рабочим давлением (Pm).
Насос не запускается повторно		EASY PRESS® находится во временной установке по причине "ЧАСТЫХ ЗАПУСКОВ"	Подождать автоматического повторного запуска или запустить вручную нажатием на кнопку START (см. параграф Пользователь – функционирование пункт 4б) Устранить возможные утечки установки и проконтролировать накачивание ёмкости
Подача насоса равна нулю или слишком низкая.		Частичное засорение фильтров или трубопроводов	Проверить гидравлическую установку
		Клапан EASY PRESS® открывается неполностью.	Проверить, чтобы клапан свободно двигался, и если он нуждается в чистке.
Насос отключается и включается непрерывно.		Гидравлические потери в системе ниже остановочной подачи (Qa).	Проверить гидравлические подключения и устранить утечки.
Насос не отключается.		Гидравлические потери в системе выше остановочной подачи (Qa).	Проверить, чтобы все подключения были закрыты, и чтобы на установке не имелось утечек.
		Обратный клапан EASY PRESS® остаётся открытым.	Проверьте, чтобы клапан не был заблокирован посторонними телами, и если он нуждается в чистке.

○ = Отключено ● = Включено

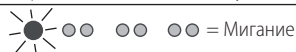

Изображение в разобранном виде запасных частей

ВНИМАНИЕ: для запасных частей всегда указывать номер позиции по следующей схеме кода изделия, приведённого в таблице технических данных расходомера.

- 1 - Крышка платы
- 2 - Манометр
- 3 - Плата
- 4 - Кабель-канал
- 5 - Узел клапана

CODE: 50066/115
V / Hz: ~230 / 50-60
I max: 16 A
P start: 1.5 Bar
Year: 2008

← Артикул
← Версия

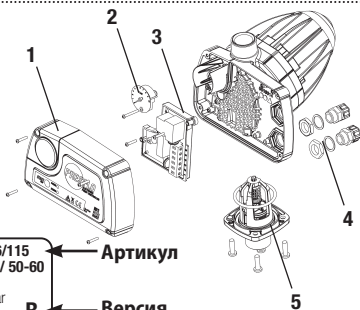

Размеры

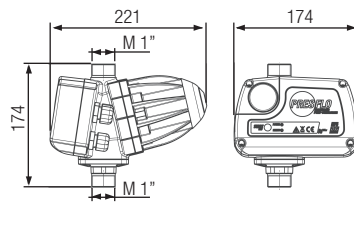

Утилизация

Для утилизации деталей, составляющих EASY PRESS®, придерживаться норм и законов, действующих в стране использования этого оборудования. Не распространять в окружающей среде загрязняющие её части.



ДЕКЛАРАЦИЯ СООТВЕТСТВИЯ Заявляем под собственную ответственность, что указанное изделие изготовлено в соответствии с требованиями перечисленных ниже директив и соответствующих гармонизированных стандартов

2014/35/CE, 2011/65/CE,
2012/19/CE, 2003/108/CEE,
2014/30/CE,
EN 60730-2-6, EN 61000 6-3

San Bonifacio 01.07.21

PEDROLLO SpA
президент
Silvano Pedrollo



Made in Italy by

PEDROLLO
SpA

Via Enrico Fermi, 7
37047 San Bonifacio (Verona) ITALY
Tel +39 045 6136311
Fax +39 045 7614663
sales@pedrollo.com
www.pedrollo.com

المشاكل	الاشارات	الاسباب المفترضة	العمليات الاصلاحية
جهاز "إيزي برس" لا يشتغل	POWER ○ STATUS ○	عدم وجود الكهرباء	التأكد من الاسلاك
المضخة لا تشتغل عند فتح الحنفية	POWER ● STATUS ○	جهاز "إيزي برس" بضغط تشغيل (Pm) غير مطابق لطبيعة الشبكة	لا بد من تغيير وضعية جهاز "إيزي برس" تركيب جهاز "إيزي برس" بضغط تشغيل (Pm) أعلى.
	POWER ● STATUS ●	عطب في الروابط الكهربائية	مراقبة الروابط الكهربائية بين جهاز "إيزي برس" و المضخة.
	POWER ● STATUS ○	جهاز "إيزي برس" خارج الخدمة	إعادة تشغيل جهاز "إيزي برس" (الرجاء الرجوع إلى فقرة المستعمل - التشغيل النقطه 3)
	POWER ● STATUS ○	جهاز "إيزي برس" في حالة توقف مؤقتة نظرا لوجود مشكلة الاشتغال بالناشف الناتجة عن نقص في الماء	انتظار إعادة الاشتغال الأوتوماتيكي أو القيام بإعادة التشغيل اليدوي بالضغط على زر START (الرجاء الرجوع إلى فقرة المستعمل - التشغيل النقطه 4)
انتاجية المضخة منخفضة أو ضعيفة	POWER ● STATUS ○	الضغط الاقصى للمضخة غير كافي	القيام بتغيير المضخة بأخرى مناسبة
	POWER ● STATUS ○	جهاز "إيزي برس" في حالة توقف مؤقتة نظرا لوجود مشكلة التشغيل المستمر	القيام بتركيب موديل بضغط التشغيل (Pm) أدنى
انتاجية المضخة منخفضة أو ضعيفة	POWER ● STATUS ○	تقيد و انسداد جزئي للمصفي أو المواسير	انتظار إعادة الاشتغال الأوتوماتيكي أو القيام بإعادة التشغيل اليدوي بالضغط على زر START (الرجاء الرجوع إلى فقرة المستعمل - التشغيل النقطه 4). الغاء التسربات المائية الموجودة على مستوى المنظومة.
	POWER ● STATUS ○	صمام جهاز "إيزي برس" لا يفتح كليا	مراقبة المنضومة الهيدروليكية
المضخة تتوقف و تشتغل باستمرار	POWER ● STATUS ○	التهرب الموجود في الشبكة أقل من انتاجية التوقف	مراقبة الروابط الهيدروليكية و الغاء التسربات المائية الموجودة على مستوى المنضومة. في حالة عدم القدرة على الغاء التسربات ، يجب تركيب خزان.
المضخة لا تتوقف	POWER ● STATUS ○	وجود تسربات مائية على مستوى المنضومة تفوق انتاجية التوقف (Qa)	التثبت من غلق كل الحنفيات و من عدم وجود تسربات للماء على مستوى المنضومة
	POWER ● STATUS ○	يجب ابقاء صمام عدم الرجوع لجهاز "إيزي برس" مغلقا	التثبت من عدم وجود أوساخ تسد الصمام و إذا تطلب الأمر القيام بتنظيفه

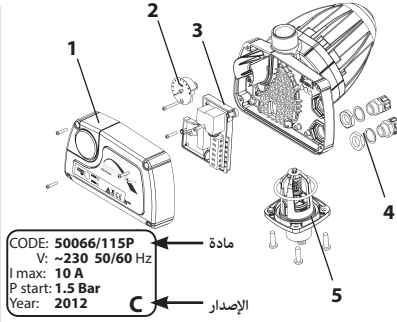
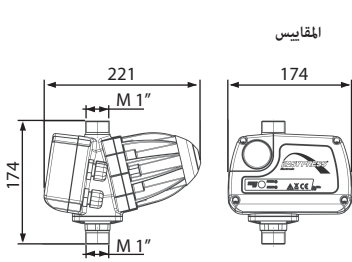

فهرس قطع الغيار

تنبيه : بالنسبة لقطع الغيار لا بد دائما من ذكر رقم القطعة المذكور على الرسم التالي و كذلك رقم الجهاز الموجود على الجدول المحتوي على المعطيات الفنية للجهاز الكروي لتنظيم الضغط الذي تم اقتنائه.

- 1- غطاء الجهاز
- 2- مانومتر
- 3- لوحة الكترونية
- 4- مكان مرور الكابل
- 5- صمام عدم الرجوع

مادة C
الإصدار
CODE: 50066/115P
V: ~230 50/60 Hz
I max: 10 A
P start: 1,5 Bar
Year: 2012

Made in Italy by

PEDROLLO
... the spring of life

PEDROLLO S.p.A.
Via E. Fermi, 7

37047 - San Bonifacio (VR) - Italy
Tel. +39 045 6136311
Fax +39 045 7614663
e-mail: sales@pedrollo.com
www.pedrollo.com

شهادة تطابق
نشهد، تحت مسؤوليتنا الحصرية، أن المنتج المذكور أعلاه مطابق لنصوص القوانين الأوروبية التالية، والحواريات المالية، و حسب القوانين القومية التي نفتحها:

2014/35/CE, 2011/65/CE,
2012/19/CE, 2003/108/CEE,
2014/30/CE,
EN 60730-2-6, EN 61000 6-3

PEDROLLO SpA
Amministratore Unico
Silvano Pedrollo

01/07/21 سان بونيفاتشو

اللقاء في الفضلات

عند اللقاء "إيزي برس" أو مكوناته في الفضلات، يجب احترام القوانين السارية المفعول في البلد الذي يستعمل فيه الجهاز. يجب احترام البيئة.



1 عدم وجود الكهرباء

3

خارج الخدمة

وقع إيقاف المضخة يدويا. تبقى في هذه الحالة حتى اشعار اخر.

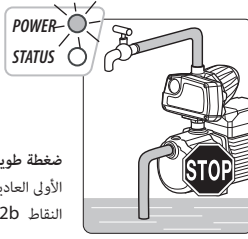

ضخطة قصيرة = بدون تأثير

ضخطة طويلة = الرجوع إلى الوضعية الأولى العادية للمضخة. الرجاء الرجوع إلى النقاط 2a - 2b



جهاز "إيزي برس" لا يعمل

POWER STATUS

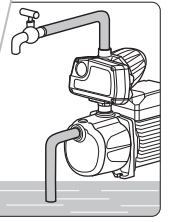

ضخطة قصيرة أو مضخة طويلة = بدون تأثير



إعادة الكهرباء = جهاز "إيزي برس" يعود إلى عمله الطبيعي و يقوم بتشغيل المضخة (إذا استلزم الأمر)

2a التشغيل العادي : وقوف المضخة

4a

حالة غير عادية : توقف وقتي بسبب التشغيل بالناشف

(النقطة 1)

جهاز "إيزي برس" يشير إلى أن المضخة تشغل بالناشف فيقوم بإيقافها مؤقتاً

ضخطة قصيرة = يتم تشغيل المضخة التي تعود إلى وضعية التشغيل العادية. الرجاء الرجوع إلى النقاط 2a - 2b .



ضخطة طويلة = بدون إعادة تشغيلها، يتم وضع المضخة في وضعية خارج الخدمة. لارجاعها إلى الوضعية الأولى الرجاء الرجوع إلى النقطة 3

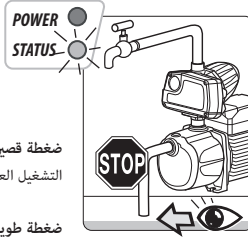

المنضومة تحت الضغط. كل الحنفيات مغلقة. عدم وجود طلب للماء. جهاز "إيزي برس" يشير إلى وجود الضغط على مستوى المنضومة بمستوى أعلى من ضغط التشغيل (Pm) و غياب مرور الماء.

POWER STATUS

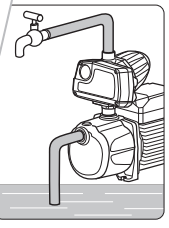

ضخطة قصيرة = يتم تشغيل المضخة بالقوة لمدة قصيرة ثم تقف.



ضخطة طويلة = يقع وضع المضخة خارج الخدمة. لارجاعها إلى الوضعية الأولى الرجاء الرجوع إلى النقطة 3

فتح الحنفية = مباشرة بعد نزول الضغط تحت مستوى من ضغط التشغيل (Pm)، تشغل المضخة.



4b حالة غير عادية : توقف وقتي بسبب كثرة التشغيل

2b

التشغيل العادي : المضخة في حالة تشغيل

(النقطة 2)

جهاز "إيزي برس" يشير إلى أن المضخة تشغل وتقف باستمرار ولذا يقوم بإيقافها مؤقتاً

ضخطة قصيرة = يتم تشغيل المضخة التي تعود إلى وضعية التشغيل العادية. الرجاء الرجوع إلى النقاط 2a - 2b .



ضخطة طويلة = بدون إعادة تشغيلها، يتم وضع المضخة في وضعية خارج الخدمة. لارجاعها إلى الوضعية الأولى الرجاء الرجوع إلى النقطة 3

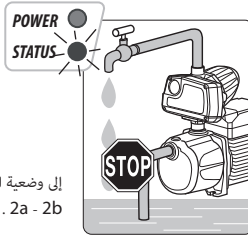

المنضومة في وضعية طلب الماء. حنفية أو أكثر مفتوحة. جهاز "إيزي برس" يشير إلى وجود مرور الماء؛ ضغط الشبكة أعلى من ضغط التشغيل، مع إمكانية أن تكون أدنى.

POWER STATUS

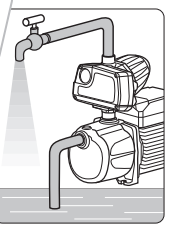

ضخطة قصيرة أو مضخة طويلة = تقف المضخة و تدخل في وضعية "خارج الخدمة". لارجاعها إلى الوضعية الأولى الرجاء الرجوع إلى النقطة 3



إغلاق الحنفيات = في حالة انقطاع الماء لبعضة نوافي تقف المضخة



= وامض



= وامض



في

= قبالة

الفحوص الأولية

عند استخراج إيزي برس من الصندوق يجب التأكد من :

- عدم تعرضه لأية أضرار
- التثبت من مطابقة معطيات لوحة التشغيل مع المعطيات المطلوبة.
- وجود غطاء مرور الكوابل و البراغي صمام عدم الرجوع غير مسدود و يتحرك بسهولة.

ربط مواسير الماء

يمكن تركيب "برس" في جميع الاتجاهات، مع ضرورة التأكد اتجاه السائل كما هو مبين

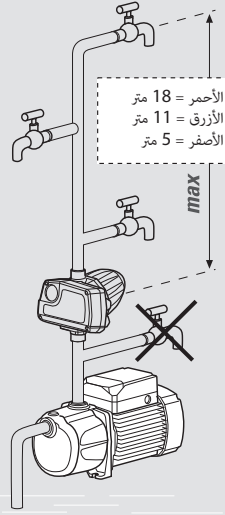
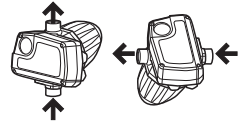

التشغيل لأول مرة

تعبئة المضخة

بالنسبة لإجراءات تعبئة المضخة لا بد من الرجوع إلى دليل استعمال المضخة نفسها.

تنبيه:

جهاز "إيزي برس" مجهز بصمام عدم الرجوع، لا يمكن استعمال فتحة خروج الجهاز لإعادة تعبئة المضخة.

الشحن الكهربائي

يجب اشعال الإشارة الحمراء (Power) وبعد ذلك مباشرة يشعل جهاز "إيزي برس" بعدم وجود الضغط داخل المنظومة فيقوم بتشغيل المضخة بطريقة آلية (تشعلت الإشارة الخضراء (Status))

POWER STATUS

إذا لم يشعر جهاز "إيزي برس" في ظرف 15 ثانية بعد التشغيل من وقوع التعبئة الصحيحة المنظومة يقوم بإيقاف المضخة مشيراً إلى مشكلة التشغيل بالناشف.

تنبيه:

عند التشغيل لأول مرة يمكن أن يكون ضروريا القيام بتشغيل المضخة لمدة طويلة لإكمال التعبئة.

اضغط على الزر START/STOP لإعادة تشغيل المضخة و اكمال التعبئة



تنبيه:

الضغط الناتج على عمود الماء المتمركز فوق جهاز "إيزي برس" يجب أن لا يفوق "ضغط التشغيل" (Pm) . مثلا إذا كان جهاز "إيزي برس" مركبا على مسافة 20 م تحت أعلى حنفية في المنظومة فإن الضغط المسجل عند جهاز "إيزي برس" يبلغ 2 بار. نتيجة لذلك يجب تركيب الموديل الذي يصل ضغطه إلى 2.2 بار (Pm) و ذلك لضمان إعادة تشغيل المضخة بطريقة صحيحة عند إعادة فتح الحنفية.

تنبيه:

يجب أن يفوق أعلى ضغط يسجل على مستوى المضخة على الاقل 1.5 + 1 بار مقارنة بضغط التشغيل (Pm). إذا كان ضغط المضخة غير كافيا فإن جهاز "إيزي برس" يقوم بإيقاف المضخة مشيراً إلى مشكلة التشغيل بالناشف.

الروابط الكهربائية

القيام بالروابط الكهربائية باتباع الممثل الموجود داخل غلاف الشفرة.

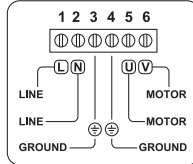
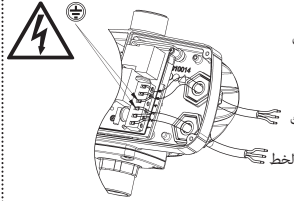

تنبيه:

الحماية IP65 للمكونات العرصة للضغط الكهربائي تكون مضمونة إلا إذا كان مكان مرور الكوابل و الشفرة مجمعة و مغلقة بطريقة مثالية.

موقع التزيك

يمكن تركيب "إيزي برس" مباشرة على فتحة خروج المضخة أو في أي مكان على مستوى خط الخروج. يجب عدم تركيب حنفيات أو صمامات ما بين المضخة و جهاز "إيزي برس".

النقطة 1 - التشغيل بالناشف = غياب مرور الماء و الضغط أقل من ضغط تشغيل المضخة (Pm).

السبب هو انقطاع الماء، بعد 15 ثانية جهاز "إيزي برس" يوقف المضخة و يشير إلى حالة غير عادية. يقوم جهاز "إيزي برس" على فترات متباعدة (15، 30، 60 دقيقة و بعد ذلك كل ساعة) بمحاولات للرجوع إلى التشغيل العادي. إذا يشعر جهاز "إيزي برس" بوجود الضغط أو الماء يحاول العودة إلى حالة التشغيل العادي. في الحالة العكسية يوقف المضخة ثم يحاول من جديد. توجد امكانية محاولة إعادة التشغيل يدويا.

النقطة 2 - التشغيل المتواصل = التشغيل و الإيقاف المتواصل للمضخة كل أقل من دقيقتين.

السبب في ذلك هو نسبة مرور الماء الضعيفة و التي لا تتفوق 1+2 لتر / دقيقة. يمكن وضع المضخة في وضعية صعبة. في حالة وجود تسربات لقطرات صغيرة من الماء فإن جهاز

"إيزي برس"، يفضل كمية الماء و الضغط الموجودة داخله، تضمن تشغيل و إيقاف المضخة كل أكثر من دقيقتين (أقل من 30 مرة في الساعة) و لن تتسبب في وضع المضخة في حالة غير عادية بسبب كثرة التشغيل.

في حالة وجود خسائر كبيرة أو في حالة استعمالها لفترة طويلة بدون وجود كمية كافية من الماء (أقل من 1+2 ل/د)، يحدث التشغيل و الإيقاف كل بض ثواني و هو قد يسبب أضرار للمضخة. إذا حدثت هذه الوضعية فإن جهاز "إيزي برس" يوقف المضخة التي تنزل في هذه الحالة لمدة 30 د (لترديها)، مشيراً إلى أن الحالة غير عادية. إذا حدث التشغيل و الإيقاف بأقل استمرارية وهو ما يعني أقل خطر للمضخة، فإن جهاز "برس" يسمح بالاستعمال لأكثر من 30 دقيقة. بعد فترة التبريد تتم عملية إعادة تشغيل المضخة بطريقة أوتوماتيكية. يمكن إعادة تشغيل المضخة بطريقة يدوية و في أي وقت.

جهاز الكترولتي تنظيم الضغط

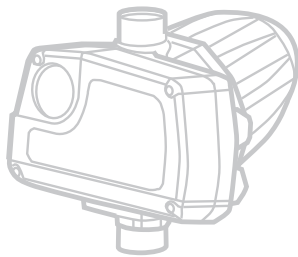

EASY PRESS®

Electronic

**ELECTRONIC
PUMP CONTROLLER**

برس "إيزي برس" يحمي المضخة ضد التشغيل بدون وجود الماء أو كثرة التشغيل المتولدة عن وجود تسربات بسيطة على مستوى الجهاز.

"إيزي برس" هو جهاز يتم تركيبه فوق المضخة لتشغيلها وإيقافها وهو يعوض الطرق التقليدية التي يستعمل فيها جهاز البراسوستات أو الخزان. تستعمل المضخة عند فتح الحنفية، ينزل الضغط داخل الشبكة "تحت ضغط التشغيل" (Pm) ويقف التشغيل مع بلوغ الانتاجية درجة الصفر أو انزلة تحت "انتاجية الإيقاف" (Qa). جهاز "إيزي برس"

إمكانيات الفيتية

- التيار الكهربائي : 230 ~ فولت/115 ~ فولت
- الموازية : 60-50 هارتز
- القصى 12A لمدة 3 ثواني
- القصى 16A لمدة 3 ثواني
- درجة الحماية : IP 65
- ضغط التشغيل (Pm) : 0,8 / 1,5 / 2,2 بار
- إنتاجية إيقاف التشغيل (Qa) : 2 ÷ 1 لتر في الدقيقة
- ربط : 1" M NPT / 1" M BSP
- الضغط الأقصى للتشغيل : 10 بار
- ضغط الإطلاق : 40 بار
- الوزن : 1450 غ
- حماية ضد :
- التشغيل بالتأشؤ (إعادة التشغيل أوتوماتيكية)
- إطلاق التشغيل بإستمرار
- الحرارة الجوية القصى : 40°C
- درجة حرارة السائل القصى : 55°C
- طريقة التشغيل : 1C
- أقصى عملية يدوية على الزر : 1000
- أقصى عملية أوتوماتيكية للحساس : 100000
- درجة العزل : 3A
- درجة التثؤت : 2
- التيار الكهربائي الأقصى الضَّغط المحدد : 2.5 kv
- 230 فولت 12 أنبار للتجربة EMC
- محدد الضغط العملي : 10 بار

تعليمات السلامة

تنبيه:



هذا الجهاز لا يمكن استعماله من طرف أشخاص (بما في ذلك الأطفال الصغار) تكون قدراتهم الجسدية، الحسية أو العقلية ناقصة، أو ناقصي خبرة ومعرفة، إذا لم تتم مراقبتهم أو تدريبهم من طرف أخصائين، مع الادلاء بالنصائح الازمة لاستعمال هذا الجهاز والمراقبة. لا يمكن استعمالها كلعب من طرف الأطفال الصغار.

اتهاء الضمان وهو 42 شهر من تاريخ الشراء.

قبل تركيب المضخة يجب التأكد من :
- عدم وجود ضغط على الشبكة الكهربائية
- أن الكوابل الكهربائية مطابقة مع الاستهلاك الكهربائي
- أن مكان مرور الكوابل وغطاء البطاقة الالكترونية محكمة بطريقة جيدة لضمان عدم مرور الماء (الرجاء قراءة الفقرة المخصصة للروابط الكهربائية).

- الشبكة الكهربائية يجب أن تكون مجهزة بجهاز حماية مناسب (المضهرات أو حساس حراري مغناطيسي) فوق الإيزي برس في حالة القيام بالصيانة لا بد من التثبت من :
- أن لا تكون المنظومة تحت الضغط (يجب فتح الحنفية)
- عدم وجود ضغط التيار الكهربائي على الشبكة.

إيقاف التشغيل في حالة الطوارئ، بينما تكون المضخة في حالة تشغيل، يمكن إيقافها في حالة الطوارئ عن طريق ضغط الزر تشغيل / إيقاف (START/STOP)



يتم وضع "إيزي برس" في وضعية "خارج الخدمة"

لا يمكن في أي حال من الأحوال فك خزان الماء أو غطاءه

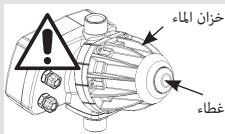

قبل الاستعمال لا بد من التأكد دائما من مطابقة معطيات لوحة التشغيل مع المعطيات المطلوبة.

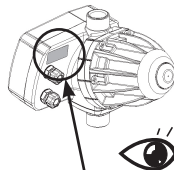

CODE: 50066/115P
V: ~230 50/60 Hz
I max: 10 A
P start: 1.5 Bar
Year: 2012

C

الخسائر

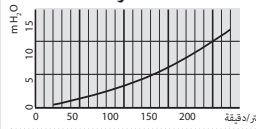

ميدان التشغيل

يتم وضع "إيزي برس" في وضعية "خارج الخدمة"

لا يمكن في أي حال من الأحوال فك خزان الماء أو غطاءه

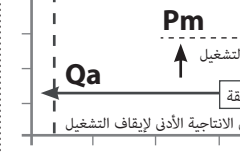
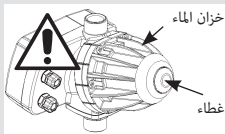

لا يستعمل "إيزي برس" إلا مع مضخات المرحلة الواحدة.

يفوق 10% المعطيات المذكورة فوق اللوحة. معطيات تختلف عما سبق ذكره يمكن أن تسبب أضراراً للمكونات الالكترونية.

ظروف التشغيل

السوائل المسموحة / الغير مسموحة يستعمل "إيزي برس" لضخ المياه النظيفة و السوائل غير الضارة كيميائياً. إذا كانت المياه مختلطة بالأوساخ يجب تركيب صفاية.

الظروف المناخية

لا يمكن استعمال "إيزي برس" في أماكن عرضة للانفجار. درجة الحرارة المناخية للاستعمال يجب أن تتراوح بين 0 درجة و 40°C درجة والرطوبة لا تفوق 90%

الكهرباء

يجب التثبت من أن الضغط الكهربائي لا